

JOBY®

## Wavo™ PRO DS

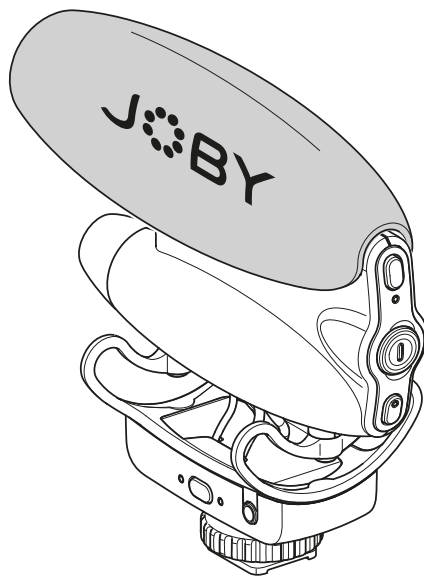

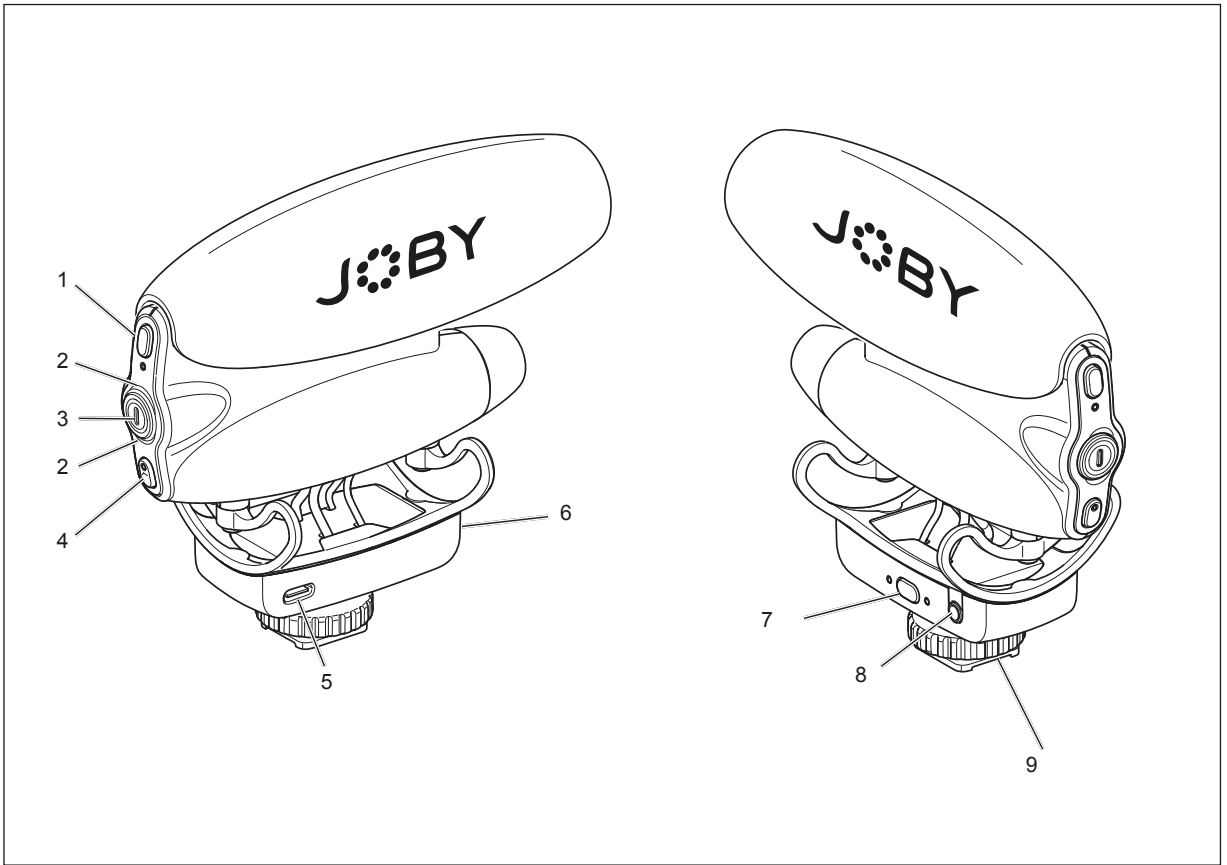

### Product Overview

- 1 Safe Channel
- 2 Microphone metering level LED
- 3-6 Power / Battery level indicator
- 4 Low Cut filter button
- 5 USB-C port
- 7 Output gain selector
- 8 Audio output to camera
- 9 Coldshoe + 1/4" female attachment"

### Vue d'ensemble du produit

- 1 Sélecteur canal sécurisé
- 2 LED de niveau de mesure du microphone
- 3-6 Indicateur d'alimentation / de niveau de batterie
- 4 Bouton du filtre coupe-bas
- 5 Port USB-C
- 7 Sélecteur de gain de sortie
- 8 Sortie audio vers l'appareil photo
- 9 Chaussure froide + raccord femelle 1/4"

BOX CONTENTS

USB cable

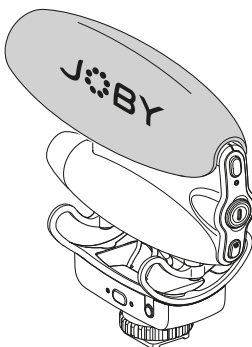
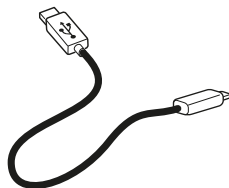

TRS cable

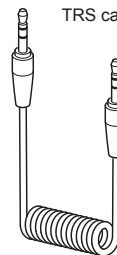

1



30 mins charge = 8hrs use in normal mode  
 Charge de 30 min = 8 h, utilisation en mode normal

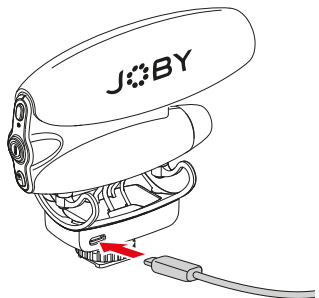

2

5VDC USB ES1, PS2 Power Source  
 Source d'alimentation 5 VCC USB ES1, PS2

USB 5V/0.8A

3

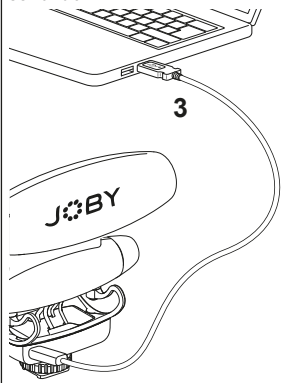
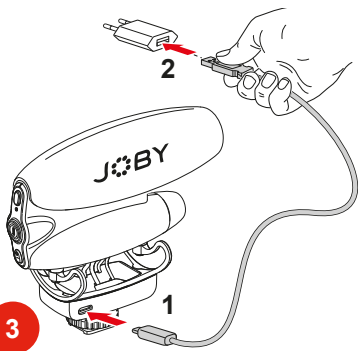

Li-ion

Green light: 100%-11%  
 Voyant vert: 100%-11%

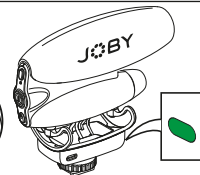

1 sec.

Li-ion

Blinking:  
 10% - 5% ~4h-6h left  
 Clignotant:  
 10% - 5% il reste ~4h-6h

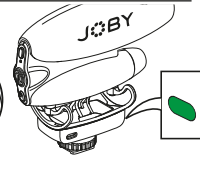

0.5 sec.

Li-ion

Blinking: <5%  
 Clignotant: <5%

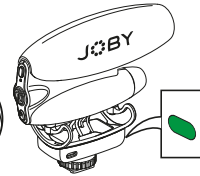

4

BATTERY LIFE IF NOT IN USE  
 AUTONOMIE DE LA BATTERIE  
 HORS UTILISATION

5

DAYS  
 JOURS

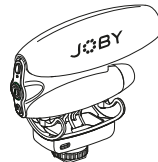

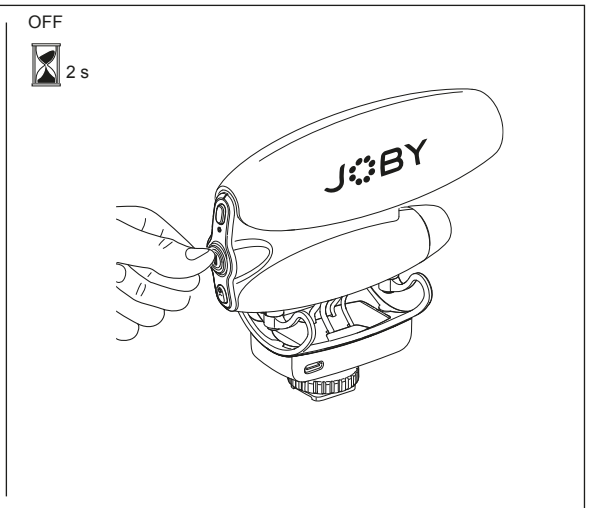
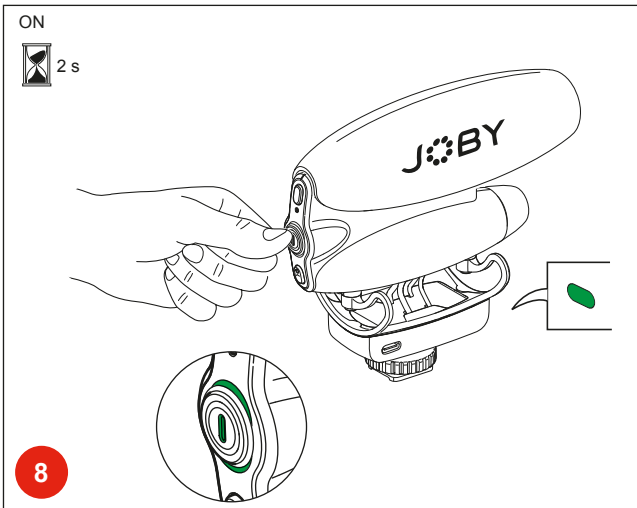
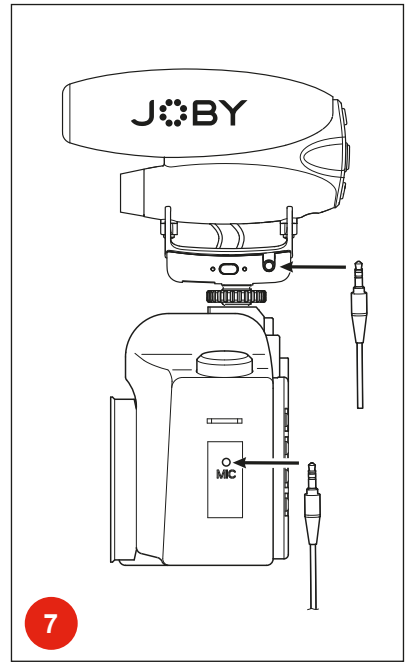
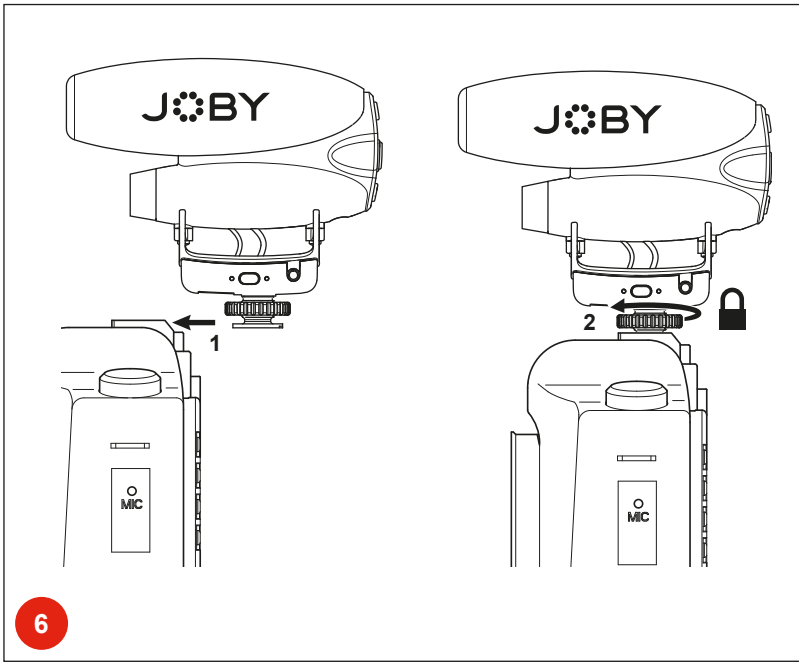

SETTING THE CAMERA VOLUME  
RÉGLAGE DU VOLUME DE L'APPAREIL PHOTO

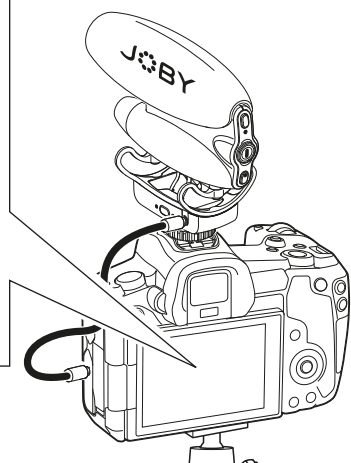
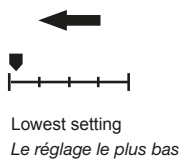
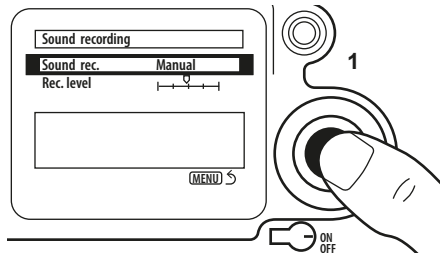

9A

SETTING OUTPUT VOLUME  
RÉGLAGE DU VOLUME DE LA SORTIE

0 dB

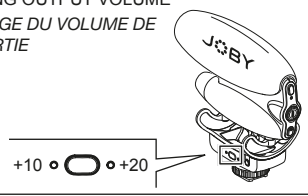

+10 dB

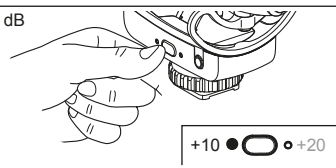

+20 dB

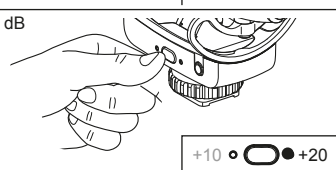

0 dB

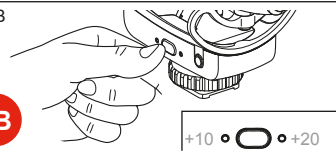

9B

SETTING THE CAMERA VOLUME  
RÉGLAGE DU VOLUME DE L'APPAREIL PHOTO

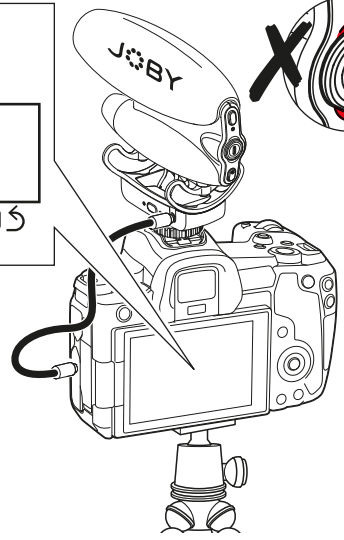
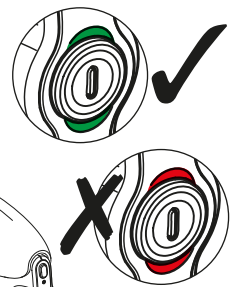
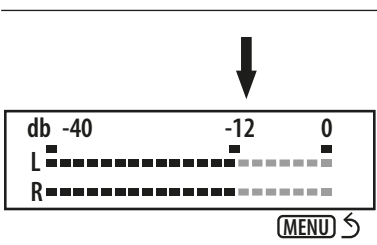

9C

SAFE TRACK  
CANAL DE SÉCURITÉ

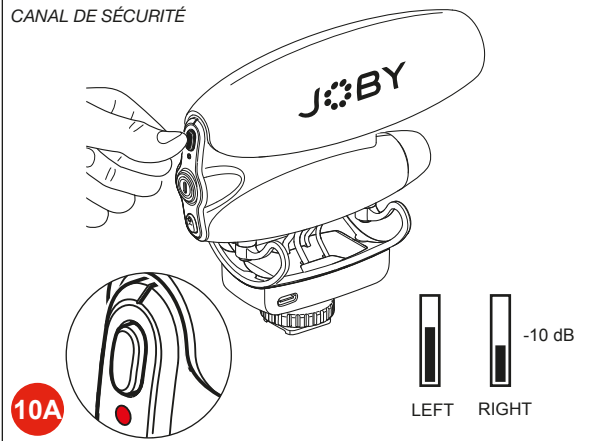

MONO

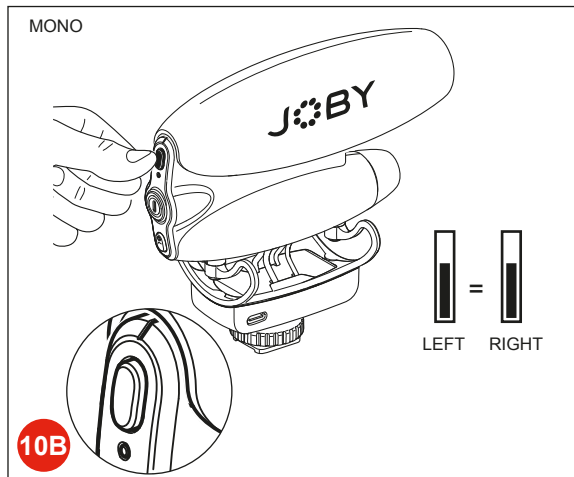

SETTING OUTPUT VOLUME  
RÉGLAGE DU VOLUME DE LA SORTIE

0 dB

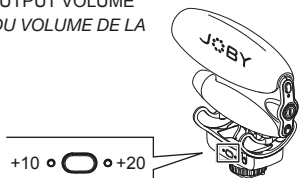

+10 dB

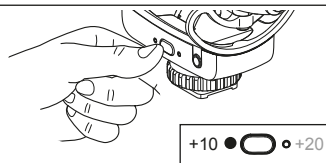

+20 dB

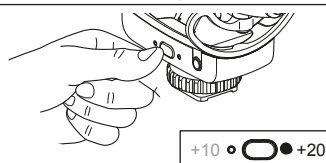

0 dB

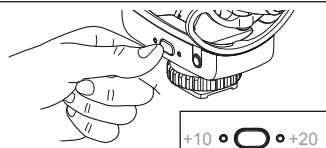

11



Windjammer not included (available as separate accessory  
JB01802-BWW)

Windjammer non inclus (disponible comme accessoire séparé  
JB01802-BWW)

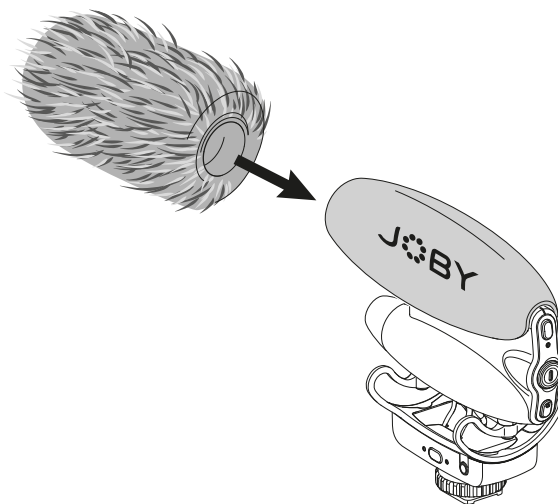

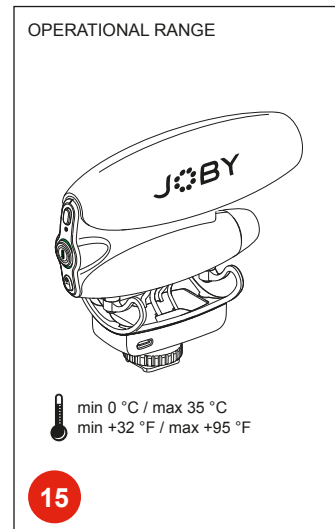
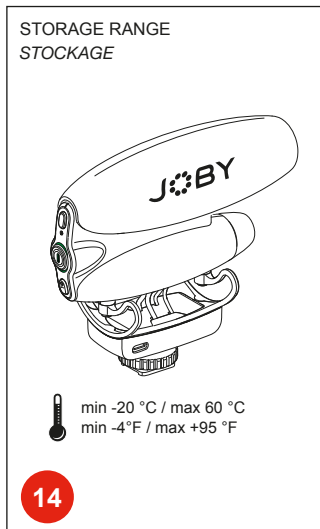
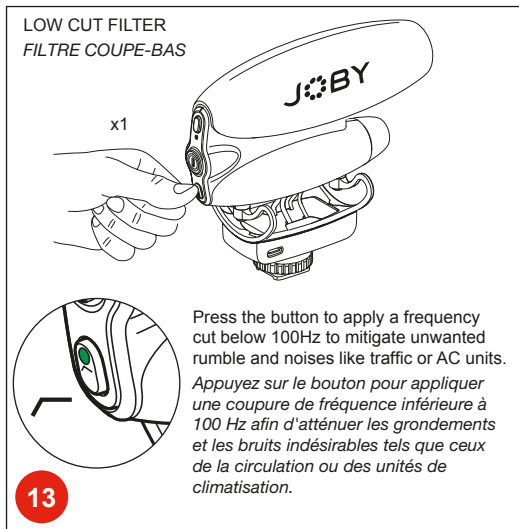

### Troubleshooting

Issue	Solution
Unit does not turn on	Charge the microphone using the included cable.
Sound is distorted	Check that the audio cable is completely inserted into the camera. Camera input gain may be set too high, resulting in clipping. Try lowering the gain. If you still experience clipping, lower Wavo PRO output to 0dB setting. If listening through headphones, check the connection or lower the headphones volume in the camera menu.
No sound	Make sure the microphone is on and that the audio cable is connected to the correct audio input jack on the camera. If the camera doesn't register a signal, try increasing the camera gain or setting Wavo PRO output gain switch to +10 or +20 dB.

### Dépannage

Problème	Solution
L'appareil ne s'allume pas	Chargez le microphone avec le câble inclus.
Le son est déformé	Vérifiez que le câble audio est complètement inséré dans l'appareil photo. Le gain d'entrée de l'appareil photo est peut-être trop élevé, ce qui entraîne un écrêtage. Essayez de réduire le gain. Si le gain de la caméra semble être réglé correctement, baissez la sortie de Wavo PRO à 0dB. Si vous écoutez à travers des écouteurs, vérifiez la connexion ou baissez le volume des écouteurs dans le menu de la caméra.
Aucun son	Vérifiez que le microphone est allumé et que le câble audio est connecté à la bonne prise d'entrée audio de la l'appareil photo. Si la caméra n'enregistre aucun signal, essayez d'augmenter le gain de l'appareil photo ou de régler le commutateur de gain de sortie de Wavo PRO sur +10 ou +20 dB.

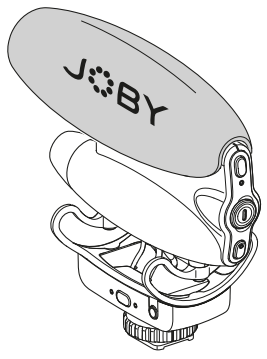
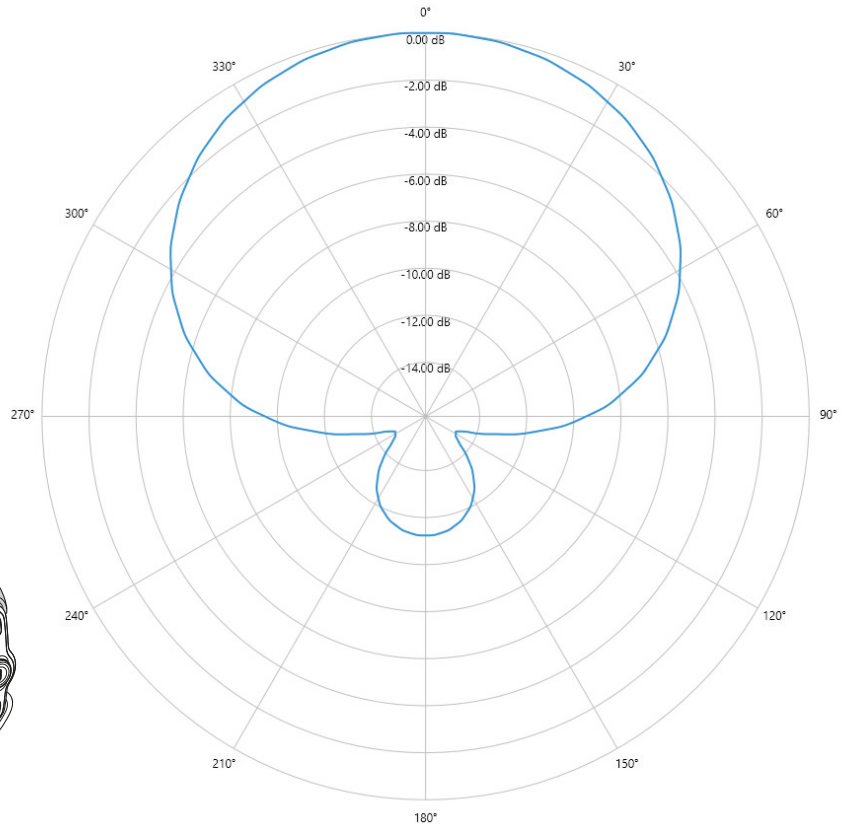
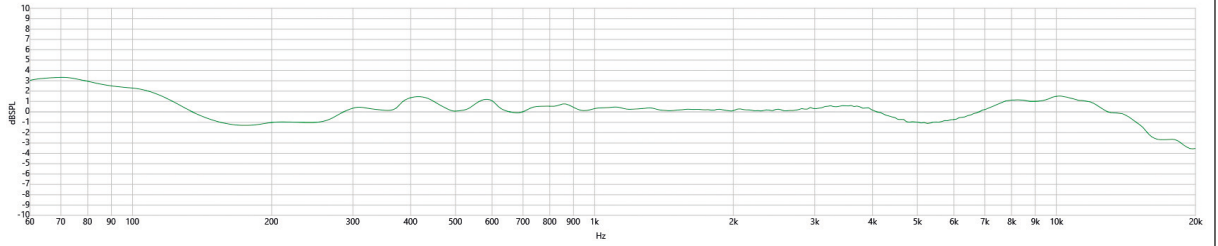

15



## JOBY Wavo PRO DS User Warnings

### Disclaimer

JOBY has made every effort to provide clear and accurate information in this product guide, which is provided solely for the user's information. While thought to be accurate, the information in this document is provided strictly "as is" and JOBY will not be held responsible for issues arising from typographical errors or user's interpretation of the language used herein that is different from that intended by JOBY. All safety and general information is subject to change as a result of changes in local, federal or other applicable laws.

JOBY reserves the right to revise this Operation Guide and make changes from time to time in the content hereof without obligation to notify any person of such revisions or changes. In no event shall JOBY, its employees or authorized agents be liable to you for any damages or losses, direct or indirect, arising from the use of any technical or operational information contained in this document.

JOBY makes no guarantees for your recordings / images. In the event that content was not recorded or images taken, due to a fault related to the device during use, please understand that no compensation can be provided and JOBY will not be held responsible in any way.

### Copyright and trademarks

Copyright laws in your country may prohibit the use of recorded images of people, places or other subjects for public or private enjoyment. Also be aware that certain public performances, exhibitions or other events may prohibit recording images.

© 2020 JOBY Ltd. All rights reserved.

JOBY, the JOBY logo and the Wavo PRO DS logo are trademarks or registered trademarks of JOBY Vitec Holdings Italia Srl and/or other countries. All trademarks, trade names, icons, logos, written material, images, code, and product names used in association with this product are copyrights, trademarks, or other intellectual property exclusively owned and controlled by JOBY Ltd. JOBY Ltd also has patents pending. All other company, brand and product names are trademarks or registered trademarks of their respective holders. JOBY has no affiliation to, is not associated or sponsored with, and has no express rights in third-party trademarks.

### Product warnings

Never use this product without fully understanding the functions and safety precautions. See [www.JOBY.com](http://www.JOBY.com) for operation guides.

**WARNING:** To reduce the risk of fire or electric shock, do not expose this equipment to rain or moisture. To reduce the risk of fire or electric shock hazard, keep this equipment away from all liquids. Use and store only in locations which are not exposed to the risk of dripping or splashing liquids, and do not place any liquid containers on top of the equipment.

**WARNING:** Always keep the product and all accessories including, connection cable and all packaging out of reach of babies and small children

**CAUTION:** To reduce the risk of fire or electric shock and annoying interference, use the recommended accessories only.

**CAUTION:** Do not carry, jar, swing, or shake the unit by any attached accessories including cameras. Any strong jolt may damage the unit or

result in personal injury.

**CAUTION:** Danger of explosion or fire if battery is tampered with or mis-treated. Do not disassemble the unit to access the battery or dispose of the unit and/or the battery in fire. Do not store the unit in temperatures over 60 °C (140 °F) or below -20 °C (-4 °F). Do not expose the unit and/or battery to excessive heat such as sunshine, fire or the like. Always use the specified charger to recharge the battery.

**CAUTION:** This apparatus can only be charged from a 5V DC USB outlet ES1 PS2 power source.

**CAUTION:** Do not use or charge the device in temperatures below 0 °C (32 °F), or above 35 °C (95 °F).

### Important safety instructions

Read these instructions. Keep these instructions. Heed all warnings. Follow all instructions.

- Clean only with dry cloth. - The Unit is a precision instrument. - Do not drop it or subject it to physical shock. - Do not use this apparatus near water. - The unit is not waterproof and cannot be used underwater. - If you accidentally drop the device into water, promptly contact JOBY. - Wipe off any water droplets with a dry cloth. - Never leave the device near anything having a strong magnetic field such as a magnet or electric motor. - Also avoid using or leaving the device near anything emitting strong radio waves such as a large antenna - Do not leave the device in excessive heat such as in a car or direct sunlight. - High temperatures can cause the device to malfunction. - Never attempt to disassemble the device. - Avoid storing the device where there are corrosive chemicals such as a darkroom or chemical lab. - Do not use paint thinner, benzene, or other organic solvents to clean the equipment. - Doing so may cause fire or a health hazard. - Do not use or charge near any heat sources such as radiators, heat registers, stoves, or other apparatus (including amplifiers) that produce heat. - Only use attachments/accessories specified by the manufacturer. - Use only with the slider, ballhead or support apparatus specified by the manufacturer, or sold with the apparatus. - When apparatus are used, use caution when moving or transporting to avoid injury from tip-over. - Refer all servicing to qualified service personnel. - Servicing is required when the device has been damaged in any way, such as power-supply cord or plug is damaged, liquid has been spilled, objects have fallen onto the apparatus, the apparatus has been exposed to rain or moisture, does not operate normally, or has been dropped.

Preventing fire, excessive heat, chemical leakage, and explosions, follow the safeguards below:

- Do not use any external batteries, power sources and accessories not specified by JOBY. - Do not use any home-made or modified external power supply or batteries. - Do not short-circuit, disassemble, or modify the device or battery inside. - Do not apply heat or apply solder to the internal battery or any attached external devices. - Do not expose the device to fire. - Do not charge unattended. - If excessive heat, smoke or fumes are emitted during recharging, immediately unplug the battery charger from the power outlet to stop the recharging and prevent a fire. - If the device leaks, changes color, deforms, or emits smoke or fumes, remove it immediately. - Be careful not to get burned in the process. -

Prevent any leakage from contacting your eyes, skin, and clothing. - It can cause blindness or skin problems. - If the battery leakage contacts your eyes, skin, or clothing, flush the affected area with lots of clean water without rubbing it. - See a physician immediately. - During recharging, keep the equipment away from the reach of children. - The cord can accidentally choke the child or give an electrical shock. - Do not leave any cords near a heat source. - It can deform the cord or melt the insulation and cause a fire or electrical shock. - Do not use the device where there is flammable gas. - This is to prevent an explosion of fire. - Do not store the equipment in dusty or humid places.

*Thank you for purchasing a JOBY product.*

JOBY products are warranted to be fit for the purpose for which they have been designed, and to be free from defects in materials and workmanship. This guarantee does not cover the product against subsequent damage or misuse. The period of validity of the Standard Limited Warranty is defined by the law in force in the country, state or region where the product is sold. Please retain your receipt as proof of purchase to repair your product under warranty.

#### INFORMATION FOR USERS



In accordance with Article 10 of Directive 2012/19/UE of the 04/07/2012 concerning Waste Electrical and Electronic Equipment (WEEE).

The above symbol, also present on equipment, indicates that, at such time as the user should decide to dispose of the equipment, it must NOT be disposed of as unsorted municipal waste, but must be collected separately. The same applies to all components of the equipment and any recharge or refill elements that the product may comprise.

For information on the waste collection systems suitable for this equipment, contact Vitec Imaging Solutions or any authorised member of the National Registers in EU countries. Household (or similar) waste may be disposed of via standard municipal differentiated waste collection schemes.

If you purchase a new version of this model or similar equipment - or if your existing equipment measures less than 25 cm - you may return the items you no longer require to your retailer who will take care of contacting the company or organization handling the proper collection and management of used equipment.

Correct separate collection and specific treatment of WEEE are necessary to avoid potential damage to human health and the environment, and favour the recycling and recovery of component materials.

Improper or illegal disposal of this product by the user will result in punishments or fines being applied in accordance with national Decrees based on Directive 91/156/EC and 2008/98/EC.

## JOBY – Avvertenze per utenti Wavo PRO DS

### Esclusione di responsabilità

JOBY ha fatto tutto il possibile per fornire informazioni chiare e precise in questa guida del prodotto, fornita esclusivamente per le informazioni dell'utente. Sebbene ritenute accurate, le informazioni contenute in questo documento sono fornite rigorosamente "così come sono" e JOBY non sarà ritenuto responsabile per problemi derivanti da errori tipografici o dall'interpretazione da parte dell'utente della lingua qui utilizzata che è diversa da quella intesa da JOBY. Tutte le informazioni generali e sulla sicurezza sono soggette a modifiche a seguito di modifiche alle leggi locali, federali o di altro tipo.

JOBY si riserva il diritto di rivedere la presente Guida operativa e di apportare di tanto in tanto modifiche al contenuto della stessa senza l'obbligo di notificare a nessuno tali revisioni o modifiche. In nessun caso JOBY, i suoi dipendenti o agenti autorizzati saranno responsabili nei confronti dell'utente per eventuali danni o perdite, diretti o indiretti, derivanti dall'uso di qualsiasi informazione tecnica o operativa contenuta nel presente documento.

JOBY non fornisce alcuna garanzia per le tue immagini / riprese. Nel caso in cui il contenuto non sia stato registrato o le immagini acquisite, a causa di un errore relativo al dispositivo durante l'uso, si prega di comprendere che non è possibile fornire alcun compenso e JOBY non sarà ritenuta responsabile in alcun modo.

### Copyright e marchi

Le leggi sul copyright nel tuo paese potrebbero vietare l'uso di immagini registrate di persone, luoghi o altri soggetti per divertimento pubblico o privato. Inoltre, tieni presente che alcune esibizioni pubbliche, mostre o altri eventi possono vietare la registrazione di immagini.

© 2020 JOBY Ltd. Tutti i diritti riservati.

JOBY, il logo JOBY e il logo Wavo PRO DS sono marchi o marchi registrati di JOBY Vitec Holdings Italia Srl e/o di altri paesi. Tutti i marchi, i nomi commerciali, le icone, i loghi, il materiale scritto, le immagini, i codici e i nomi dei prodotti utilizzati in associazione con questo prodotto sono copyright, marchi commerciali o altre proprietà intellettuali di proprietà esclusiva e controllate da JOBY Ltd. Anche JOBY Ltd ha brevetti in corso di registrazione.

Tutti gli altri nomi di società, marchi e prodotti sono marchi o marchi registrati dei rispettivi proprietari. JOBY non ha alcuna affiliazione, non è associato o sponsorizzato e non ha diritti espressi sui marchi di terze parti.

### Avvertenze sul prodotto

Non utilizzare mai questo prodotto senza aver compreso appieno le funzioni e le precauzioni di sicurezza. Visita [www.JOBY.com](http://www.JOBY.com) per le guide operative.

**AVVERTENZA:** per ridurre il rischio di incendi o scosse elettriche, non esporre questa apparecchiatura a pioggia o umidità. Per ridurre il rischio di incendi o scosse elettriche, tenere questa apparecchiatura lontano da tutti i liquidi. Utilizzare e conservare solo in luoghi non esposti al rischio di gocciolamento o spruzzi di liquidi e non collocare contenitori di liquidi sopra l'apparecchiatura.

**AVVERTENZA:** tenere sempre il prodotto e tutti gli accessori inclusi cavo

di collegamento e tutto l'imballaggio fuori dalla portata di neonati e bambini piccoli.

**ATTENZIONE:** per ridurre il rischio di incendi o scosse elettriche e fastidiose interferenze, utilizzare solo gli accessori consigliati.

**ATTENZIONE:** non trasportare, scuotere o oscillare l'unità con accessori collegati, incluse le telecamere. Qualsiasi forte scossa può danneggiare l'unità o provocare lesioni personali.

**ATTENZIONE:** pericolo di esplosione o incendio se la batteria viene manomessa o maltrattata. Non smontare l'unità per accedere alla batteria o gettare l'unità e/o la batteria nel fuoco. Non conservare l'unità a temperature superiori a 60 °C (140 °F) o inferiori a -20 °C (-4 °F). Non esporre l'unità e/o la batteria a calore eccessivo come luce solare, fuoco o simili. Utilizzare sempre il caricabatterie specificato per ricaricare la batteria.

**ATTENZIONE:** questo apparecchio può essere caricato solo da una presa USB a 5 V CC ES1 PS2 power source.

**ATTENZIONE:** non utilizzare o caricare il dispositivo a temperature inferiori a 0 °C (32 °F) o superiori a 35 °C (95 °F).

### Istruzioni importanti di sicurezza



Leggere queste istruzioni. Conservare queste istruzioni. Rispettare tutte le avvertenze. Seguire le seguenti istruzioni:

- Pulire solo con un panno asciutto.
- L'unità è uno strumento di precisione.
- Non lasciarlo cadere o sottoporlo a shock fisici.
- Non utilizzare questo apparecchio vicino all'acqua.
- L'unità non è impermeabile e non può essere utilizzata sott'acqua.
- In caso di caduta accidentale del dispositivo in acqua, contattare prontamente JOBY.
- Rimuovere eventuali gocce d'acqua con un panno asciutto.
- Non lasciare mai il dispositivo vicino a qualcosa che ha un forte campo magnetico come un magnete o un motore elettrico.
- Evitare inoltre di utilizzare o lasciare il dispositivo vicino a qualcosa che emette forti onde radio come un'antenna di grandi dimensioni.
- Non lasciare il dispositivo in calore eccessivo, ad esempio in un'auto o alla luce solare diretta.
- Le alte temperature possono causare malfunzionamenti del dispositivo.
- Non tentare mai di smontare il dispositivo.
- Evitare di conservare il dispositivo in presenza di sostanze chimiche corrosive come una camera oscura o un laboratorio chimico.
- Non utilizzare diluenti per vernici, benzene o altri solventi organici per pulire l'apparecchiatura.
- Ciò potrebbe causare incendi o rischi per la salute.
- Non utilizzare o caricare vicino a fonti di calore come radiatori, diffusori di calore, stufe o altri apparecchi (inclusi amplificatori) che producono calore.
- Utilizzare solo attacchi/accessori specificati dal produttore.
- Utilizzare solo con il dispositivo di scorrimento, la testa a sfera o l'apparecchiatura di supporto specificati dal produttore o venduti con l'apparecchiatura.
- Quando si utilizzano apparecchi, prestare attenzione durante lo spostamento o il trasporto per evitare lesioni dovute al ribaltamento.
- Rivolgersi a personale qualificato per tutte le riparazioni.
- La manutenzione è necessaria quando il dispositivo è stato danneggiato in qualche modo, come il cavo di alimentazione o la spina è danneggiato, il liquido è stato versato, gli oggetti sono caduti sull'apparecchio, l'apparecchio è stato esposto a pioggia o umidità, non funziona normalmente, o è stato lasciato cadere.

Prevenire incendi, calore eccessivo, perdite chimiche ed esplosioni, attenersi alle seguenti precauzioni:

- Non utilizzare batterie esterne, fonti di alimentazione e accessori non specificati da JOBY. - Non utilizzare alimentatori o batterie esterni fatti in casa o modificati. - Non cortocircuitare, smontare o modificare il dispositivo o la batteria all'interno. - Non applicare calore né applicare saldature sulla batteria interna o su eventuali dispositivi esterni collegati. - Non esporre il dispositivo al fuoco. - Non caricare incustodito. - Se durante la ricarica vengono emessi calore eccessivo, fumo o fumi, scollegare immediatamente il caricabatterie dalla presa di corrente per interrompere la ricarica e prevenire un incendio. - Se il dispositivo perde, cambia colore, si deforma o emette fumo o fumi, rimuoverlo immediatamente. - Fare attenzione a non scottarsi nel processo. - Evitare che eventuali perdite vengano a contatto con occhi, pelle e indumenti. - Può causare cecità o problemi alla pelle. - Se la perdita della batteria viene a contatto con occhi, pelle o indumenti, sciacquare l'area interessata con abbondante acqua pulita senza strofinarla. - Consultare immediatamente un medico. - Durante la ricarica, tenere l'apparecchiatura lontano dalla portata dei bambini. - Il cavo può soffocare accidentalmente il bambino o provocare scosse elettriche. - Non lasciare alcun cavo vicino a una fonte di calore. - Può deformare il cavo o sciogliere l'isolamento e causare incendi o scosse elettriche. - Non utilizzare il dispositivo in presenza di gas infiammabile. - Questo per prevenire un'esplosione di fuoco. - Non conservare l'apparecchiatura in luoghi polverosi o umidi.

#### INFORMAZIONE AGLI UTENTI

 Ai sensi dell'art. 10 della Direttiva 2012/19/UE del 04/07/2012 sui rifiuti da apparecchiature elettriche ed elettroniche (RAEE). Il simbolo sopra riportato, presente anche sull'apparecchiatura,  indica che essa deve essere oggetto di raccolta separata nel momento in cui l'utilizzatore decide di disfarsene (inclusi tutti componenti, i sotto-insiemi e i materiali di consumo che sono parte integrante del prodotto).

Per l'indicazione sui sistemi di raccolta di detti apparecchi vi preghiamo di contattare Vitec Imaging Solutions o altro soggetto iscritto nei vari Registri Nazionali per gli altri Paesi dell'Unione Europea. Il rifiuto originato da nucleo domestico (o di origine analoga) può essere conferito a sistemi di raccolta differenziata dei rifiuti urbani.

All'atto dell'acquisto di una nuova apparecchiatura o, senza obbligo di un acquisto nuovo, per le apparecchiature con dimensioni inferiori ai 25 cm, è possibile riconsegnare al rivenditore il vecchio apparecchio. Il rivenditore si farà poi carico di contattare il soggetto responsabile del ritiro dell'apparecchiatura.

L'adeguata raccolta separata dell'apparecchio dismesso e l'avvio alle successive operazioni di trattamento, recupero e smaltimento ambientalmente compatibile, consente di evitare potenziali effetti negativi sull'ambiente e sulla salute umana, e favorisce il riciclaggio ed il recupero dei materiali componenti.

Lo smaltimento abusivo del prodotto da parte dell'utente comporta l'applicazione delle sanzioni previste dai recepimenti nazionali delle Direttive 91/156/CE e 2008/98/CE.

*Vi ringraziamo per l'acquisto di un prodotto JOBY.*

I prodotti JOBY sono garantiti per essere idonei allo scopo per il quale sono stati progettati ed esenti da difetti nei materiali e nelle lavorazioni. La presente garanzia non copre il prodotto contro danneggiamenti o uso improprio. Il periodo di validità della Garanzia Standard è definito dalla legislazione vigente nel paese, stato o regione nel quale il prodotto viene venduto. Vi preghiamo di conservare una copia della prova d'acquisto del vostro prodotto, poiché vi verrà richiesta in caso di riparazione.

## Avertissements utilisateur JOBY Wavo PRO DS

### Avertissement

JOBY a fait tout son possible pour fournir des informations claires et précises dans ce guide produit, qui est fourni uniquement à titre d'information pour l'utilisateur. Bien que jugées exactes, les informations contenues dans ce document sont fournies strictement « en l'état » et JOBY ne sera pas tenu responsable des problèmes résultant d'erreurs typographiques ou de l'interprétation par l'utilisateur de la langue utilisée ici qui est différente de celle prévue par JOBY. Toutes les informations générales et de sécurité sont susceptibles de changer en raison de modifications des lois locales, fédérales ou autres lois applicables.

JOBY se réserve le droit de réviser ce guide d'utilisation et de modifier de temps à autre le contenu de celui-ci sans obligation d'aviser quiconque de ces révisions ou changements. En aucun cas, JOBY, ses employés ou ses agents autorisés ne seront responsables envers vous pour tout dommage ou perte, direct ou indirect, résultant de l'utilisation de toute information technique ou opérationnelle contenue dans ce document.

JOBY n'applique aucune garantie pour vos enregistrements / images. Dans le cas où le contenu n'a pas été enregistré ou les images prises, en raison d'un défaut lié à l'appareil pendant l'utilisation, veuillez comprendre qu'aucune compensation ne peut être fournie et JOBY ne pourra en aucun cas être tenu responsable.

### Droit de reproduction et marques déposées

Les lois sur le droit d'auteur de votre pays peuvent interdire l'utilisation d'images enregistrées de personnes, de lieux ou d'autres sujets pour une utilisation publique ou privée. Sachez également que certaines performances publiques, expositions ou autres événements peuvent interdire l'enregistrement d'images.

2020 JOBY Ltd. Tous droits réservés

JOBY, le logo JOBY et le logo Wavo PRO DS sont des marques commerciales ou des marques déposées de JOBY Vitec Holdings Italia Srl et / ou d'autres pays. Toutes les marques de commerce, noms commerciaux, icônes, logos, documents écrits, images, codes et noms de produits utilisés en association avec ce produit sont des droits d'auteur, des marques de commerce ou d'autres propriétés intellectuelles exclusivement détenues et contrôlées par JOBY Ltd. JOBY Ltd. a également des brevets en instance.

Tous les autres noms de société, de marque et de produit sont des marques commerciales ou des marques déposées de leurs détenteurs respectifs. JOBY n'a aucune affiliation, n'est ni associé ni sponsorisé, et n'a aucun droit exprès sur les marques de tiers.

### Avertissements sur le produit

N'utilisez jamais ce produit sans bien comprendre les fonctions et les précautions de sécurité. Voir [www.JOBY.com](http://www.JOBY.com) pour les guides d'utilisation.

**AVERTISSEMENT:** pour réduire le risque d'incendie ou de choc électrique, n'exposez pas cet équipement à la pluie ou à l'humidité. Pour réduire le risque d'incendie ou d'électrocution, éloignez cet équipement de tout liquide. Utilisez et stockez uniquement dans des endroits qui ne sont pas exposés au risque de gouttes ou d'éclaboussures de liquides,

et ne placez aucun récipient de liquide sur le dessus de l'équipement. **AVERTISSEMENT:** Gardez toujours le produit et tous les accessoires, y compris le câble de connexion et tous les emballages, hors de portée des bébés et des jeunes enfants.

**ATTENTION:** pour réduire le risque d'incendie ou de choc électrique et d'interférences gênantes, utilisez uniquement les accessoires recommandés.

**ATTENTION:** Ne portez pas, ne secouez pas, ne balancez pas et ne secouez pas l'appareil par les accessoires attachés, y compris les caméras. Tout choc violent peut endommager l'appareil ou entraîner des blessures.

**ATTENTION:** Risque d'explosion ou d'incendie si la batterie est altérée ou maltraitée. Ne démontez pas l'appareil pour accéder à la batterie et ne jetez pas l'appareil et / ou la batterie au feu. Ne stockez pas l'appareil à des températures supérieures à 60 °C (140 °F) ou inférieures à -20 °C (-4 °F). N'exposez pas l'appareil et / ou la batterie à une chaleur excessive telle que le soleil, le feu ou similaire. Utilisez toujours le chargeur spécifié pour recharger la batterie.

**ATTENTION:** Cet appareil ne peut être chargé qu'à partir d'une prise USB 5V DC ES1 PS2 power source.

**ATTENTION:** N'utilisez pas et ne chargez pas l'appareil à des températures inférieures à 0 °C (32 °F) ou supérieures à 35 °C (95 °F).

### Consignes de sécurité importantes

Lisez ces instructions. Conservez ces instructions. Tenez compte de tous les avertissements. Suivez toutes les instructions.

- Nettoyer uniquement avec un chiffon sec. - Le matériel est un instrument de précision. - Ne le laissez pas tomber et ne le soumettez pas à un choc physique. - Ne pas utiliser cet appareil sous l'eau. - L'appareil n'est pas étanche et ne peut pas être utilisé sous l'eau. - Si vous laissez tomber accidentellement l'appareil dans l'eau, contactez rapidement JOBY. - Essuyez les gouttelettes d'eau avec un chiffon sec. - Ne laissez jamais l'appareil à proximité de tout élément ayant un champ magnétique puissant tel qu'un aimant ou un moteur électrique. - Évitez également d'utiliser ou de laisser l'appareil près de tout objet émettant de fortes ondes radio comme une grande antenne. - Ne laissez pas l'appareil sous une chaleur excessive telle que dans une voiture ou sous la lumière directe du soleil. - Des températures élevées peuvent provoquer un dysfonctionnement de l'appareil. - N'essayez jamais de démonter l'appareil. - Évitez de stocker l'appareil dans des endroits où se trouvent des produits chimiques corrosifs tels qu'une chambre noire ou un laboratoire de chimie. - N'utilisez pas de diluant à peinture, de benzène ou d'autres solvants organiques pour nettoyer l'équipement. - Cela pourrait provoquer un incendie ou un danger pour la santé. - N'utilisez pas et ne chargez pas à proximité de sources de chaleur telles que des radiateurs, des sources de chaleur, des cuisinières ou d'autres appareils (y compris des amplificateurs) qui produisent de la chaleur. - Utilisez uniquement les fixations / accessoires spécifiés par le fabricant. - Utilisez uniquement avec le curseur, la rotule ou l'appareil de support spécifié par le fabricant ou vendu avec l'appareil. - Lorsque l'appareil est utilisé, soyez prudent lors de son déplacement ou de son transport pour éviter les blessures dues au basculement. - Confiez toutes les réparations à du personnel

qualifié. - Un entretien est nécessaire lorsque l'appareil a été endommagé de quelque manière que ce soit, par exemple si le cordon d'alimentation ou la fiche est endommagée, du liquide a été renversé, des objets sont tombés sur l'appareil, l'appareil a été exposé à la pluie ou à l'humidité, ne fonctionne pas normalement, ou est accidentellement tombé.

Pour prévenir les incendies, la chaleur excessive, les fuites de produits chimiques et les explosions, suivez les mesures de sécurité ci-dessous:

- N'utilisez pas de batteries externes, de sources d'alimentation et d'accessoires non spécifiés par JOBY.
- N'utilisez pas d'alimentation ou de batteries externes faites maison ou modifiées.
- Ne court-circuitez pas, ne démontez pas ou ne modifiez pas l'appareil ou la batterie à l'intérieur.
- N'appliquez pas de chaleur et n'appliquez pas de soudure sur la batterie interne ou sur les appareils externes connectés.
- N'exposez pas l'appareil au feu.
- Ne chargez pas sans surveillance.
- Si une chaleur excessive, ou des fumées sont émises pendant la recharge, débranchez immédiatement le chargeur de batterie de la prise de courant pour arrêter la recharge et éviter un incendie.
- Si la batterie fuit, change de couleur, se déforme ou émet de la fumée ou des fumées, retirez-la immédiatement.
- Faites attention à ne pas vous brûler pendant le processus.
- Empêchez tout liquide d'entrer en contact avec vos yeux, votre peau et vos vêtements.
- Il peut provoquer la cécité ou des problèmes de peau.
- Si la fuite de la batterie entre en contact avec vos yeux, votre peau ou vos vêtements, rincez la zone affectée avec beaucoup d'eau propre sans la frotter.
- Consultez immédiatement un médecin.
- Pendant la recharge, gardez l'équipement hors de portée des enfants.
- Le cordon peut étouffer accidentellement l'enfant ou provoquer un choc électrique.
- Ne laissez aucun cordon près d'une source de chaleur.
- Cela peut déformer le cordon ou faire fondre l'isolant et provoquer un incendie ou un choc électrique.
- N'utilisez pas l'appareil en présence de gaz inflammable.
- C'est pour éviter une explosion de feu.
- Ne stockez pas l'équipement dans des endroits poussiéreux ou humides.

#### INFORMATION AUX UTILISATEURS



Conformément à l'article 10 de la Directive 2012/19/UE du 04/07/2012 relative aux déchets d'équipements électriques et électroniques (DEEE).

Le symbole ci-dessus, qui apparaît sur les équipements concernés, indique que ceux-ci ont été mis en vente après le 13/08/2005 et ne devront par conséquent PAS être jetés avec les ordures ménagères mais faire l'objet d'une collecte sélective lors de leur mise au rebut. Cette mesure s'étend également aux composants, matières et énergie que ces équipements peuvent contenir.

Pour en savoir plus sur les systèmes de collecte de ce type d'équipements, merci de contacter Vitec Imaging Solutions ou tout autre membre agréé inscrit aux Registres nationaux des pays de l'UE. Les déchets domestiques et assimilés peuvent être jetés dans les conteneurs municipaux correspondants.

Si vous achetez une nouvelle version de ce modèle ou un équipement similaire - ou si votre équipement actuel mesure moins de 25 cm - vous pouvez retourner le précédent produit chez votre revendeur qui prendra soin de contacter l'entreprise ou l'organisme responsable de la collecte et du traitement de ce type de déchets.

Une collecte et un traitement adaptés des DEEE sont indispensables pour éviter les risques potentiels pour la santé et l'environnement et favoriser la récupération et la valorisation des matériaux qui les composent.

Toute élimination incorrecte ou illégale du présent produit condamnera l'utilisateur à une peine ou une amende conformément aux décrets nationaux appliquant les Directives 91/156/CE et 2008/98/CE.

*Merci d'avoir acheté un produit JOBY.*

Les produits JOBY sont garantis pour un champ d'utilisation correspondant à celui pour lequel ils ont été conçus, sans malfaçons humaines ou matérielles. Cette garantie ne couvre pas le produit contre des dommages ou des mauvaises utilisations. La période de validité de la Garantie Standard est définie par la loi en vigueur dans le pays, l'état ou la région où le produit est vendu. Merci de conserver votre preuve d'achat afin de pouvoir faire réparer votre produit sous garantie.

## JOBY Wavo PRO DS Benutzerwarnungen

### Haftungsausschluss

JOBY hat sich nach besten Kräften bemüht, in diesem Produktführer, der ausschließlich zur Information des Benutzers dient, klare und genaue Informationen bereitzustellen. Obwohl die Informationen in diesem Dokument als korrekt erachtet werden, werden sie strikt "so wie sie sind" zur Verfügung gestellt, und JOBY übernimmt keine Verantwortung für Probleme, die sich aus typographischen Fehlern oder der Interpretation der hier verwendeten Sprache durch den Benutzer ergeben, die sich von der von JOBY beabsichtigten Sprache unterscheidet. Alle Sicherheits- und allgemeinen Informationen können aufgrund von Änderungen lokaler, bundesstaatlicher oder anderer anwendbarer Gesetze geändert werden. JOBY behält sich das Recht vor, diese Betriebsanleitung zu überarbeiten und von Zeit zu Zeit inhaltliche Änderungen vorzunehmen, ohne verpflichtet zu sein, eine Person über solche Überarbeitungen oder Änderungen zu informieren. In keinem Fall haften JOBY, seine Mitarbeiter oder bevollmächtigte Vertreter Ihnen gegenüber für Schäden oder Verluste, direkt oder indirekt, die sich aus der Verwendung der in diesem Dokument enthaltenen technischen oder betrieblichen Informationen ergeben.

JOBY übernimmt keine Garantien für Ihre Aufnahmen/Bilder. Für den Fall, dass Inhalte aufgrund eines Fehlers im Zusammenhang mit dem Gerät während der Nutzung nicht aufgezeichnet oder Bilder aufgenommen wurden, bitten wir um Verständnis, dass keine Entschädigung geleistet werden kann und JOBY in keiner Weise verantwortlich gemacht werden kann.

### Copyright und Warenzeichen

Die Urheberrechtsgesetze in Ihrem Land können die Verwendung von aufgezeichneten Bildern von Personen, Orten oder anderen Subjekten für den öffentlichen oder privaten Gebrauch verbieten. Beachten Sie auch, dass bestimmte öffentliche Aufführungen, Ausstellungen oder andere Veranstaltungen die Aufnahme von Bildern verbieten können.

© 2020 JOBY Ltd. Alle Rechte vorbehalten.

JOBY, das JOBY-Logo und das Wavo PRO DS-Logo sind Marken oder eingetragene Marken von JOBY Vitec Holdings Italia Srl und/oder anderen Ländern. Alle Warenzeichen, Handelsnamen, Icons, Logos, schriftliches Material, Bilder, Codes und Produktnamen, die in Verbindung mit diesem Produkt verwendet werden, sind Urheberrechte, Warenzeichen oder anderes geistiges Eigentum, die ausschließlich im Besitz und unter der Kontrolle von JOBY Ltd. sind. JOBY Ltd. hat auch Patente angemeldet.

Alle anderen Firmen-, Marken- und Produktnamen sind Warenzeichen oder eingetragene Warenzeichen ihrer jeweiligen Inhaber. JOBY hat keine Zugehörigkeit zu, ist nicht verbunden oder gesponsert mit und hat keine ausdrücklichen Rechte an Marken Dritter.

### Produktwarnungen

Benutzen Sie dieses Produkt niemals ohne vollständiges Verständnis der Funktionen und Sicherheitsvorkehrungen. Siehe [www.JOBY.com](http://www.JOBY.com) für Bedienungsanleitungen.

WARNUNG: Um das Risiko eines Brandes oder Stromschlags zu ver-

ringern, darf dieses Gerät weder Regen noch Feuchtigkeit ausgesetzt werden. Um die Gefahr von Bränden oder Stromschlägen zu verringern, halten Sie dieses Gerät von allen Flüssigkeiten fern. Verwenden und lagern Sie das Gerät nur an Orten, die nicht der Gefahr des Tropfens oder Spritzens von Flüssigkeiten ausgesetzt sind, und stellen Sie keine Flüssigkeitsbehälter auf das Gerät.

WARNUNG: Bewahren Sie das Produkt und sämtliches Zubehör einschließlich Anschlusskabel und Verpackung stets außerhalb der Reichweite von Babys und Kleinkindern auf.

VORSICHT: Verwenden Sie nur das empfohlene Zubehör, um das Risiko von Bränden, Stromschlägen und störenden Interferenzen zu verringern.

VORSICHT: Tragen, stoßen, schaukeln oder schütteln Sie das Gerät nicht durch angeschlossenes Zubehör einschließlich Kameras. Jeder starke Ruck kann das Gerät beschädigen oder zu Verletzungen führen.

VORSICHT: Es besteht Explosions- oder Brandgefahr, wenn an der Batterie herumhantiert oder sie falsch behandelt wird. Bauen Sie das Gerät nicht auseinander, um an die Batterie zu gelangen, und entsorgen Sie das Gerät und/oder die Batterie nicht im Feuer. Lagern Sie das Gerät nicht bei Temperaturen über 60 °C (140 °F) oder unter -20°C (-4°F). Setzen Sie das Gerät und/oder die Batterie nicht übermäßiger Hitze wie Sonnenschein, Feuer oder ähnlichem aus. Verwenden Sie zum Aufladen der Batterie immer das angegebene Ladegerät.

VORSICHT: Dieses Gerät kann nur an einer 5V DC USB-Steckdose ES1 PS2 power source aufgeladen werden.

VORSICHT: Verwenden oder laden Sie das Gerät nicht bei Temperaturen unter 0°C (32°F) oder über 35°C (95°F).

### Wichtige Sicherheitshinweise

Lesen Sie diese Anweisungen. Bewahren Sie diese Anweisungen auf. Beachten Sie alle Warnungen. Befolgen Sie alle Anweisungen.

- Reinigen Sie nur mit einem trockenen Tuch. - Das Gerät ist ein Präzisionsinstrument. - Lassen Sie es nicht fallen und setzen Sie es keinen physischen Stößen aus. - Verwenden Sie dieses Gerät nicht in der Nähe von Wasser. - Das Gerät ist nicht wasserdicht und kann nicht unter Wasser verwendet werden. - Wenn Sie das Gerät versehentlich ins Wasser fallen lassen, wenden Sie sich umgehend an JOBY. - Wischen Sie etwaige Wassertropfen mit einem trockenen Tuch ab. - Lassen Sie das Gerät niemals in der Nähe von Gegenständen mit einem starken Magnetfeld, wie z.B. Magneten oder Elektromotoren, stehen. - Vermeiden Sie es auch, das Gerät in der Nähe von Gegenständen zu benutzen oder zu lassen, die starke Radiowellen aussenden, wie z.B. eine große Antenne. - Lassen Sie das Gerät nicht bei übermäßiger Hitze, wie z.B. in einem Auto oder bei direkter Sonneneinstrahlung, stehen. - Hohe Temperaturen können zu Fehlfunktionen des Geräts führen. - Versuchen Sie niemals, das Gerät zu zerlegen. - Vermeiden Sie es, das Gerät an Orten mit korrosiven Chemikalien zu lagern, wie z. B. in einer Dunkelkammer oder einem Chemielabor. - Verwenden Sie zur Reinigung des Geräts keine Farbverdünner, Benzol oder andere organische Lösungsmittel. - Andernfalls kann ein Brand oder eine Gesundheitsgefährdung verursacht werden. - Verwenden oder laden Sie das Gerät nicht in der Nähe von Wärmequellen wie Heizkörpern, Wärmespeichern, Öfen oder anderen Geräten (einschließlich Verstärkern), die Wärme erzeugen. –

Verwenden Sie nur vom Hersteller angegebene Zubehörteile. - Nur mit dem vom Hersteller angegebenen oder mit dem Gerät verkauften Schieber, Kugelkopf oder Stützapparat verwenden. - Bei der Verwendung von Geräten ist beim Bewegen oder Transportieren Vorsicht geboten, um Verletzungen durch Umkippen zu vermeiden. - Überlassen Sie alle Wartungsarbeiten qualifiziertem Servicepersonal. - Eine Wartung ist erforderlich, wenn das Gerät in irgendeiner Weise beschädigt wurde, z. B. wenn das Netzkabel oder der Netzstecker beschädigt ist, Flüssigkeit verschüttet wurde, Gegenstände auf das Gerät gefallen sind, das Gerät Regen oder Feuchtigkeit ausgesetzt war, nicht normal funktioniert oder heruntergefallen ist.

Zur Vermeidung von Bränden, übermäßiger Hitze, Chemikalienaustritt und Explosionen sind die folgenden Sicherheitsvorkehrungen zu beachten:

- Verwenden Sie keine externen Batterien, Stromquellen und Zubehörteile, die nicht von JOBY spezifiziert sind.
- Verwenden Sie keine selbstgefertigten oder modifizierten externen Netzteile oder Batterien.
- Das Gerät oder die Batterie im Inneren darf nicht kurzgeschlossen, zerlegt oder modifiziert werden.
- Wenden Sie keine Hitze oder Lötlmittel auf die interne Batterie oder angeschlossene externe Geräte an.
- Setzen Sie das Gerät keinem Feuer aus.
- Laden Sie das Gerät nicht unbeaufsichtigt auf.
- Wenn während des Aufladens übermäßige Hitze, Rauch oder Dämpfe freigesetzt werden, ziehen Sie sofort den Netzstecker des Batterieladegeräts aus der Steckdose, um das Aufladen zu stoppen und einen Brand zu verhindern.
- Wenn das Gerät undicht wird, seine Farbe ändert, sich verformt oder Rauch oder Dämpfe abgibt, entfernen Sie es sofort.
- Achten Sie darauf, sich dabei nicht zu verbrennen.
- Verhindern Sie, dass Lecks mit Augen, Haut und Kleidung in Berührung kommen.
- Dies kann zu Blindheit oder Hautproblemen führen.
- Wenn die ausgelaufene Batterie mit Ihren Augen, Ihrer Haut oder Ihrer Kleidung in Berührung kommt, spülen Sie den betroffenen Bereich mit viel sauberem Wasser aus, ohne ihn zu reiben.
- Suchen Sie sofort einen Arzt auf.
- Halten Sie das Gerät während des Wiederaufladens von der Reichweite von Kindern fern.
- Das Kabel kann das Kind versehentlich ersticken oder einen elektrischen Schlag verursachen.
- Lassen Sie keine Kabel in der Nähe einer Wärmequelle liegen.
- Es kann das Kabel verformen oder die Isolierung schmelzen und einen Brand oder elektrischen Schlag verursachen.
- Verwenden Sie das Gerät nicht in der Nähe von brennbaren Gasen.
- Dadurch soll eine Explosion des Feuers verhindert werden.
- Lagern Sie das Gerät nicht an staubigen oder feuchten Orten.

## VERBRAUCHERHINWEISE

Betrifft Paragraph 10 der Richtlinie 2012/19/UE vom 04.07.2012 über die Entsorgung elektrischer und elektronischer Geräte (WEEE).



Das obenstehende Symbol, das sich auch auf dem Gerät findet,  sagt aus, dass das Gerät nach dem 13.8.2005 auf den Markt gekommen ist und damit der Regelung unterliegt, der zufolge der Endverbraucher für seine Entsorgung verantwortlich ist. Es darf nicht mit dem normalen Hausmüll entsorgt werden, sondern ausschließlich als Sondermüll. Dasselbe gilt für sämtliche Bauteile des Geräts sowie eventuell vorhandene Nachfüll- oder Auflade-Elemente.

Informationen über die für dieses Gerät geeignete Entsorgung sind erhältlich von Vitec Imaging Solutions oder jedem autorisierten Mitglied des Nationalregisters in Ländern der EU. Haushalt- (oder ähnlicher) Müll darf nach den Mülltrennungs-Vorschriften der jeweiligen Gemeinde entsorgt werden.

Wird dieses oder ein ähnliches Gerät neu gekauft, oder wenn Ihr jetziges Gerät die Größe von 25 cm unterschreitet, kann das alte Gerät an den Verkäufer zurückgegeben werden, der sich seinerseits mit der zuständigen Firma oder Körperschaft in Verbindung setzen wird, die für die Einsammlung und Verwertung gebrauchter Geräte zuständig ist.

Mülltrennung und die korrekte Entsorgung von WEEE dienen dem Gesundheits- und Umweltschutz. Sie unterstützen das Recycling und die Wiederverwendung wertvoller Rohmaterialien.

Unsachgemäße oder illegale Entsorgung dieses Produkts durch den Endverbraucher wird gemäß dem nationalen Dekret auf Grundlage der Direktiven 91/156/EC und 2008/98/EC bestraft.

*Vielen Dank, dass Sie sich für ein JOBY Produkt entschieden haben.*

JOBY garantiert, dass die Produkte für den Zweck, für den sie entwickelt wurden, geeignet und frei von Fehlern in Material und Verarbeitung sind. Diese Garantie deckt das Produkt nicht bei Folgeschäden oder Missbrauch. Die Gültigkeitsdauer der Standardgarantie wird durch das jeweilige geltende Recht des Landes, des States oder der Region, in dem das Produkt verkauft wird, bestimmt. Bitte bewahren Sie den Kassenbon als Kaufbeleg auf, damit Ihr Produkt im Rahmen der Garantie repariert werden kann.



## JOBY Wavo PRO DS – Advertencias al usuario

### Renuncia de responsabilidad

JOBY ha hecho todo lo posible para proporcionar información clara y precisa en esta guía del producto, que se proporciona únicamente para conocimiento del usuario. Si bien se considera que es precisa, la información en este documento se proporciona estrictamente "tal cual" y JOBY no se hace responsable de los problemas derivados de errores tipográficos o de la interpretación del usuario del lenguaje utilizado en este documento que sea diferente de la pretendida por JOBY. Toda la información general y de seguridad está sujeta a modificaciones, como resultado de cambios en las leyes locales, federales u otras aplicables. JOBY se reserva el derecho de revisar esta Guía de Manejo y realizar cambios ocasionales en el contenido de la misma, sin obligación de notificar tales revisiones o cambios. En ningún caso JOBY, sus empleados o agentes autorizados serán responsables ante usted por daños o pérdidas, directas o indirectas, derivadas del uso de cualquier información técnica u operativa contenida en este documento.

JOBY no garantiza sus grabaciones / imágenes. En caso de que el contenido no se haya grabado o no se hayan tomado imágenes, debido a un error relacionado con el dispositivo durante el uso, tenga en cuenta que no se realizará ninguna compensación, y JOBY no será responsable en ninguna forma.

### Copyright y marcas registradas

Las leyes de derechos de autor en cada país pueden prohibir el uso de imágenes grabadas de personas, lugares u otros temas para disfrute público o privado. También se deberá tener en cuenta que ciertas actuaciones públicas, exposiciones u otros eventos pueden prohibir la grabación de imágenes.

© 2020 JOBY Ltd. Todos los derechos reservados.

JOBY, el logo JOBY y el logo Wavo PRO DS son marcas comerciales o marcas registradas de JOBY Vitec Holdings Italia Srl y/o otros países. Todas las marcas registradas, nombres comerciales, iconos, logos, material escrito, imágenes, código, y nombres de producto usados en asociación con este producto son copyrights, marcas registradas, u otra propiedad intelectual de propiedad y control exclusivo por parte de JOBY Ltd. JOBY Ltd también posee patentes en trámite.

El resto de nombres de compañías, marcas y productos son marcas registradas de sus respectivos propietarios. JOBY no está afiliado, asociado o patrocinado, ni tiene derechos expresos, en marcas registradas de terceros.

### Avisos sobre el producto

Nunca use este producto sin entender por completo las funciones y precauciones de seguridad. Ver [www.JOBY.com](http://www.JOBY.com) para instrucciones de manejo.

**ADVERTENCIA:** Para reducir el riesgo de incendio o descarga eléctrica, no exponga este equipo a la lluvia o la humedad. Para reducir el riesgo de incendio o descarga eléctrica, mantenga este equipo alejado de cualquier líquido. Úselo y almacénelo solo en lugares que no estén expuestos a riesgo de goteo o salpicaduras de líquidos, y no coloque ningún recipiente para líquidos sobre el equipo.

**ADVERTENCIA:** Mantenga siempre el producto y todos los accesorios, incluido el cable de conexión y todo el embalaje, fuera del alcance de bebés y niños pequeños.

**PRECAUCIÓN:** Para reducir el riesgo de incendio o descarga eléctrica e interferencias molestas, use exclusivamente los accesorios recomendados.

**PRECAUCIÓN:** No transporte, desequilibre ni agite la unidad con ningún accesorio conectado, incluidas las cámaras. Cualquier sacudida violenta puede dañar la unidad o provocar lesiones personales.

**PRECAUCIÓN:** este aparato solo se puede cargar desde una toma USB de 5 V DC ES1 PS2 power source.

**PRECAUCIÓN:** No utilice ni cargue el dispositivo a temperaturas inferiores a 0 °C (32 °F) o superiores a 35 °C (95 °F).

### Instrucciones de seguridad importantes

Lea estas instrucciones. Guarde estas instrucciones. Preste atención a todas las advertencias. Siga todas las instrucciones.

- Limpiar solo con un paño seco. – Esta unidad es un instrumento de precisión. - No lo deje caer ni lo golpee. - No use este aparato cerca del agua. - La unidad no es resistente al agua y no se puede usar bajo el agua. - Si accidentalmente deja caer el dispositivo al agua, comuníquese de inmediato con JOBY. - Limpie las gotas de agua con un paño seco.
- Nunca deje el dispositivo cerca de objetos con un campo magnético fuerte, como un imán o un motor eléctrico. - También evite usar o dejar el dispositivo cerca de cualquier aparato que emita ondas de radio intensas, como una antena de gran tamaño. - No deje el dispositivo donde pueda sufrir calor excesivo, como en un automóvil o bajo luz solar directa. - Las altas temperaturas pueden hacer que el dispositivo no funcione correctamente. - Nunca intente desmontar el dispositivo. - Evite almacenar el dispositivo donde haya productos químicos corrosivos, como un cuarto oscuro o un laboratorio químico. - No use disolventes de pintura, benceno u otros solventes orgánicos para limpiar el equipo. - Hacerlo puede provocar un incendio o ser peligroso para la salud. - No utilice ni cargue el dispositivo cerca de fuentes de calor como radiadores, estufas u otros aparatos (incluidos amplificadores) que generen calor. - Utilice solo accesorios / complementos especificados por el fabricante. - Úselo solo con el slider, rótula de bola o soporte especificado por el fabricante o vendido con el aparato. – Al utilizarlo, tenga cuidado al moverlo o transportarlo para evitar lesiones por vuelco. - Todas las reparaciones deberán ser realizadas por personal de servicio calificado. – Será necesario servicio cuando el dispositivo se haya dañado de alguna manera, como por ejemplo daños en el cable de alimentación o enchufe, se haya derramado líquido, se hayan caído objetos sobre el aparato, el aparato haya estado expuesto a la lluvia o la humedad, no funcione normalmente, o se haya caído.
- Para evitar incendios, calor excesivo, fugas químicas y explosiones, siga las siguientes medidas de seguridad:
  - No utilice baterías externas, fuentes de alimentación y accesorios no especificados por JOBY. - No utilice ninguna fuente de alimentación externa o baterías fabricadas de forma doméstica o modificadas. - No cortocircuite, desarme ni modifique el dispositivo o la batería en su interior.
  - No aplique calor ni realice soldaduras a la batería interna ni a ningún

dispositivo externo conectado. - No exponga el dispositivo al fuego. - No lo cargue sin vigilancia. - Si genera calor excesivo o humo durante la recarga, desenchufe inmediatamente el cargador de batería de la toma de corriente para detener la carga y evitar un incendio. - Si el dispositivo tiene fugas, cambia de color, se deforma o emite humo, retírelo de inmediato. - Tenga cuidado de no quemarse en el proceso. - Evite que cualquier fuga entre en contacto con sus ojos, piel y ropa. - Puede causar ceguera o problemas en la piel. - Si la fuga de la batería entra en contacto con los ojos, la piel o la ropa, enjuague el área afectada con abundante agua limpia sin frotarla. - Consulte a un médico de inmediato. - Durante la recarga, mantenga el equipo fuera del alcance de los niños. - El cable puede ahogar accidentalmente a un niño o provocar una descarga eléctrica. - No deje cables cerca de una fuente de calor. - Puede deformar el cable o derretir el aislamiento y provocar un incendio o una descarga eléctrica. - No utilice el dispositivo donde haya gas inflamable. - Ello tiene como objetivo evitar una explosión de fuego. - No guarde el equipo en lugares polvorientos o húmedos.

### INFORMACIÓN PARA LOS USUARIOS



De acuerdo con el Artículo 10 de la Directiva 2012/19/UE con fecha 04/07/2012 concerniente a los residuos de Equipamientos Eléctricos y Electrónicos (WEEE).

El símbolo de la parte superior, también presente sobre los equipos indica que el equipo fue vendido después del 13/8/2005 y por tanto a partir de dicha fecha, el usuario que decidía deshacerse del equipo, no deberá tirarlo a un contenedor municipal de basura sin clasificar, sino que debía recogerse separadamente. Lo mismo se aplica a todos los componentes del equipo y a cualquier elemento que pueda recargarse o rellenarse que pueda contener el equipo.

Para información sobre sistemas de recogida de residuos adaptables a su equipo, contacte a Vitec Imaging Solutions o a cualquier miembro autorizado de los Registros Nacionales de Europa. La caja (o basura similar) puede eliminarse mediante los sistemas de recolección de residuos diferenciados municipales.

Si usted adquiere una nueva versión de este modelo o equipamiento similar - o si su equipamiento existente mide menos de 25 cm - debe devolver los artículos que ya no necesite al su vendedor, el cual contactará con la compañía u organización responsable de la recolección y tratamiento de eliminación adecuado de equipos usados.

Una separación correcta y un tratamiento específico de WEEE son necesarios para evitar un potencial daño a la salud y al medioambiente, y favorece la recuperación y el reciclaje de los materiales.

Una eliminación impropia o ilegal de este producto por el usuario podrá acarrear sanciones o castigos de acuerdo con los Decretos Nacionales basados en la Directiva 91/156/EC y 2008/98/EC.

*Gracias por comprar un producto JOBY.*

Los productos JOBY están garantizados para el propósito para el cual fueron diseñados y están libres de defectos de materiales y de mano de obra. Esta garantía no cubre el producto contra daños subsecuentes o un mal uso. El período de validez de la Garantía Limitada Convencional está definido por la ley vigente en el país, estado o región donde el producto ha sido vendido. Por favor conserve su recibo como comprobante de compra para reparar su producto bajo garantía.

## Joby – Wavo PRO DS. Avisos ao usuário

### Aviso Legal

A JOBY fez todos os esforços para fornecer informações claras e precisas neste guia do produto, que é fornecido apenas para as informações do usuário. Embora consideradas precisas, as informações neste documento são fornecidas estritamente "no estado em que se encontram" e a JOBY não se responsabiliza por problemas decorrentes de erros tipográficos ou interpretação do usuário do idioma usado neste documento que seja diferente daquele pretendido pela JOBY. Todas as informações gerais e de segurança estão sujeitas a alterações como resultado de alterações nas leis locais, ou outras leis aplicáveis.

A JOBY reserva o direito de rever este Guia de Operação e fazer alterações periodicamente no conteúdo deste documento, sem obrigação de notificar qualquer pessoa sobre tais revisões ou alterações. Em nenhum caso, a JOBY, seus funcionários ou agentes autorizados serão responsáveis por quaisquer danos ou perdas, diretas ou indiretas, decorrentes do uso de qualquer informação técnica ou operacional contida neste documento.

JOBY não oferece qualquer garantia nas suas gravações e/ou imagens. Caso o conteúdo não tenha sido gravado ou as imagens tenham sido capturadas devido a uma falha relacionada ao dispositivo durante o uso, entenda que nenhuma indenização pode ser exigida e a JOBY não será responsabilizada de nenhuma forma.

### Direitos de Autor e marcas registradas.

As leis de direitos de autor no seu país podem proibir o uso de imagens gravadas de pessoas, lugares ou outros assuntos para diversão pública ou privada. Lembre-se também de que determinadas apresentações, exposições ou outros eventos públicos podem proibir a gravação de imagens.

© 2020 JOBY Ltd. Todos os direitos reservados.

JOBY, o logotipo JOBY e o logotipo Wavo PRO DS são marcas comerciais ou marcas registradas da JOBY Vitec Holdings Italia Srl e / ou de outros países. Todas as marcas comerciais, nomes comerciais, ícones, logotipos, material escrito, imagens, código e nomes de produtos usados em associação com este produto tem direitos de autor, marcas comerciais ou outras propriedades intelectuais de propriedade e controle exclusivos da JOBY Ltd. A JOBY Ltd também possui patentes pendentes.

Todos os outros nomes de empresas, marcas e produtos são marcas comerciais ou marcas registradas de seus respectivos proprietários. A JOBY não tem afiliação, não está associado ou é patrocinado e não possui direitos expressos em marcas comerciais de terceiros.

### Avisos do produto

Nunca use este produto sem entender completamente as funções e precauções de segurança. Consulte os manuais de instruções em [www.joby.com](http://www.joby.com).

**AVISO:** Para reduzir o risco de incêndio ou choque elétrico, não exponha este equipamento a chuva ou umidade. Para reduzir o risco de incêndio ou choque elétrico, mantenha este equipamento longe de todos os líquidos. Use e guarde apenas em locais que não sejam expostos ao

risco de pingos ou respingos de líquidos e não coloque recipientes de líquidos em cima do equipamento.

**AVISO:** Mantenha sempre o produto e todos os acessórios, inclusive o cabo de ligação e todas as embalagens fora do alcance de bebês e crianças pequenas.

**CUIDADO:** Para reduzir o risco de incêndio ou choque elétrico e interferências, use apenas os acessórios recomendados.

**CUIDADO:** Não transporte, gire ou sacuda a unidade com os acessórios conectados, incluindo as câmaras. Qualquer choque forte pode danificar a unidade ou resultar em ferimentos pessoais.

**CUIDADO:** Perigo de explosão ou incêndio se a bateria for violada ou maltratada. Não desmonte a unidade para chegar à bateria; não a descarte a bateria no fogo. Não armazene a unidade em temperaturas acima de 60 °C (140 °F) ou abaixo de -20°C (-4 °F). Não exponha a unidade e / ou a bateria a calor excessivo, como a luz do sol, fogo ou similares. Utilize sempre o carregador específico para recarregar a bateria.

**CUIDADO:** Este aparelho pode ser carregado apenas a partir de uma tomada USB de 5V DC ES1 PS2 power source.

**CUIDADO:** Não use ou carregue o dispositivo em temperaturas abaixo de 0°C (32°F) ou acima de 35°C (95°F).

### Importantes instruções de segurança

Leia estas instruções. Guarde estas instruções. Preste atenção a todos os avisos. Siga todas as instruções.

- Limpe a unidade apenas com pano seco. - A unidade é um instrumento de precisão. - Não o deixe cair nem o submeta a choques físicos. - Não use este aparelho perto da água. - A unidade não é à prova d'água e não pode ser usada debaixo d'água. - Se deixar cair acidentalmente o dispositivo na água, entre imediatamente em contato com a JOBY, ou seu representante. - Limpe todas as gotas de água com um pano seco.
- Nunca deixe o dispositivo próximo a objetos com um campo magnético forte, como um ímã ou um motor elétrico. - Evite também usar ou deixar o dispositivo próximo a qualquer aparelho que emita fortes ondas de rádio, como uma antena grande. - Não deixe o dispositivo em locais muito quentes, como dentro de um carro ou sujeito a luz solar direta. - Altas temperaturas podem causar mau funcionamento do dispositivo. - Nunca tente desmontar o dispositivo. - Evite armazenar o dispositivo em locais com produtos químicos corrosivos, como uma câmara escura ou laboratório químico. - Não use diluente, gasolina ou outros solventes orgânicos para limpar o equipamento. - Esses procedimentos podem causar incêndio ou riscos para a saúde. - Não utilize ou carregue o dispositivo próximo a fontes de calor, como radiadores, fontes de calor, fogões ou outros aparelhos (incluindo amplificadores) que produzam calor. - Use apenas conexões / acessórios especificados pelo fabricante. - Use apenas o slider, cabeça de rótula ou aparelho de suporte especificado pelo fabricante ou vendido com o aparelho. - Quando o aparelho for usado, tenha cuidado ao mover ou transportar para evitar danos por queda. - Encaminhe toda a manutenção a pessoal qualificado. - A manutenção é necessária quando o dispositivo ou algum acessório como cabo de alimentação ou a ficha, for danificado de alguma forma, como nos seguintes exemplos: - algum líquido tiver sido entornado, objetos caíram sobre o aparelho, o aparelho ter sido exposto à chuva ou umidade, não

funcionar normalmente ou ter sofrido uma queda.

Para evitar incêndio, calor excessivo, vazamento de produtos químicos e explosões, siga as normas de segurança descritas a seguir:

- Não use baterias externas, fontes de energia e acessórios não especificados pela JOBY. - Não use nenhuma fonte de alimentação ou baterias externas caseiras ou modificadas. - Não provoque curto-circuitos, desmonte ou modifique o dispositivo ou a bateria interna. - Não aplique calor nem aplique solda na bateria interna ou em qualquer dispositivo externo conectado. - Não exponha o dispositivo ao fogo. - Não carregue sem vigilância. - Se calor excessivo, ou fumo forem emitidos durante a recarga, desligue imediatamente o carregador da bateria da tomada de corrente para interromper a recarga e evitar um incêndio. - Se o dispositivo derramar líquido do seu interior, mudar de cor, deformar ou emitir fumo, desligue-o da corrente imediatamente. - Tenha cuidado para não se queimar no processo. - Evite que qualquer líquido derramado do interior entre em contato com seus olhos, pele e roupas. - Pode causar cegueira ou problemas de pele. - Se o líquido da bateria entrar em contato com seus olhos, pele ou roupas, lave a área afetada com muita água limpa sem esfregar - Consulte um médico imediatamente. - Durante a recarga, mantenha o equipamento longe do alcance de crianças. - O fio pode sufocar acidentalmente a criança ou causar um choque elétrico. - Não deixe cabos perto de uma fonte de calor. - Pode deformar o cabo ou derreter o isolamento e causar incêndio ou choque elétrico. - Não use o dispositivo onde houver gás inflamável, para - Isso evitar uma explosão. - Não guarde o equipamento em locais com muita poeira ou húmidos.

*Obrigado por adquirir um produto JOBY.*

Os produtos JOBY são garantidos para cumprir a finalidade para que foram concebidos, e para se apresentarem livres de defeitos de materiais e mão-de-obra. Esta garantia não cobre o produto contra danos provocados ou uso indevido subsequentes. O prazo de validade da garantia limitada padrão é definido pela lei em vigor no país, estado ou região onde o produto é vendido. Por favor guarde o recibo como prova de compra, para reparar o seu produto ao abrigo da garantia.

## INFORMAÇÃO PARA OS UTILIZADORES

De acordo com o Artigo 10 da Directiva 2012/19/UE de 04/07/2012 respeitante a resíduos de Equipamentos Eléctricos e Electrónicos (REEE).



O símbolo acima, também representado no equipamento, indica que quando o utilizador decidir desfazer-se do equipamento, NÃO o deve colocar num contentor municipal de lixos domésticos não diferenciados mas num contentor selectivo apropriado. O mesmo se aplica a todos os componentes do equipamento e a quaisquer recargas ou elementos relacionados com o produto.

Para mais informação sobre os sistemas de recolha de lixo indicados para este equipamento, contacte Vitec Imaging Solutions ou qualquer membro autorizado indicado nos Registos Nacionais dos países da União Europeia. Os resíduos domésticos (ou similares) podem ser colocados nos contentores municipais de recolha de resíduos diferenciados. Se adquirir uma nova versão deste modelo ou equipamento similar - ou se o equipamento que possui actualmente mede menos de 25 cm -, pode devolver os itens de que não necessita ao seu retalhista, que tratará de entrar em contacto com a empresa ou organização responsável pela recolha e gestão de equipamentos usados.

Uma separação correcta e o tratamento REEE são necessários para evitar um potencial perigo para a saúde e o meio ambiente, e favorecer a reciclagem e recuperação dos componentes do equipamento.

A eliminação imprópria ou ilegal deste produto pode acarretar ao utilizador a aplicação de penas e multas de acordo com os decretos nacionais baseados nas Directivas 91/156/EC e 2008/98/EC.

## JOBY Wavo PRO DS Användarvarningar

### Ansvarsfriskrivning

JOBY har gjort allt för att ge tydlig och korrekt information i denna produktguide, som endast tillhandahålls för användarens information. Även om den anses vara korrekt, tillhandahålls informationen i detta dokument strikt "som den är" och JOBY kan inte hållas ansvariga för problem som uppstår till följd av typografiska fel eller användarens tolkning av det språk som används här och som skiljer sig från det avsedda av JOBY. All säkerhets- och allmän information kan ändras till följd av förändringar i lokala, federala eller andra tillämpliga lagar.

JOBY förbehåller sig rätten att revidera denna bruksanvisning och göra ändringar från tid till annan i innehållet härav, utan skyldighet att meddela någon person om sådana revideringar eller ändringar. Under inga som helst omständigheter skall JOBY, dess anställda eller auktoriserade agenter, vara ansvariga gentemot dig för skador eller förluster, direkt eller indirekt, som uppstår genom användning av teknisk eller operativ information som finns i detta dokument.

JOBY garanterar inte dina inspelningar/bilder. Om innehållet inte spelades in eller bilder tagits på grund av ett fel relaterat till enheten under användning, vänligen förstå att ingen kompensation kan tillhandahållas och JOBY kan inte hållas ansvarig på något sätt.

### Upphovsrätt och varumärken

Upphovsrättslagar i ditt land kan förbjuda användning av inspelade bilder av människor, platser eller andra motiv för offentligt eller privat bruk. Var också medveten om att vissa offentliga föreställningar, utställningar eller andra evenemang kan förbjuda inspelning av bilder.

© 2020 JOBY Ltd. All rights reserved.

JOBY, JOBY-logotypen och Wavo PRO DS-logotypen är varumärken eller registrerade varumärken som tillhör JOBY Vitec Holdings Italia Srl och/eller andra länder. Alla varumärken, handelsnamn, ikoner, logotyper, skriftligt material, bilder, kod och produktnamn som används i samband med denna produkt är upphovsrätt, varumärken eller annan intellektuell egendom som exklusivt ägs och kontrolleras av JOBY Ltd. JOBY Ltd har också patent i väntan.

Alla andra företags-, varumärkes- och produktnamn är varumärken eller registrerade varumärken som tillhör respektive innehavare. JOBY har ingen anknytning till, är inte associerad med eller sponsrad av och har inga uttryckliga rättigheter till varumärken från tredje part.

### Produktvarningar

Använd aldrig produkten utan att förstå funktionerna och säkerhetsåtgärderna. Se [www.JOBY.com](http://www.JOBY.com) för bruksanvisningar.

**WARNING:** För att minska risken för brand eller elektriska stötar, utsätt inte denna utrustning för regn eller fukt. För att minska risken för brand eller elektrisk stöt ska du hålla denna utrustning borta från alla vätskor. Använd och förvara endast på platser som inte utsätts för risken för droppande eller stänkande vätskor och placera inga vätskebehållare ovanpå utrustningen.

**WARNING:** Förvara alltid produkten och alla tillbehör inklusive, anslutningskabel och all förpackning utom räckhåll för spädbarn och små barn. **FÖRSIKTIGHET:** Använd endast de rekommenderade tillbehören för att

minska risken för brand eller elektriska stötar och irriterande störningar. **FÖRSIKTIGHET:** Bär inte, stöt inte, sväng eller skaka inte enheten med tillbehör inklusive kameror. Alla starka stötar kan skada enheten eller leda till personskador.

**FÖRSIKTIGHET:** Risk för explosion eller brand om batteriet är manipulerat eller felbehandlat. Demontera inte enheten för att komma åt batteriet eller kassera enheten och/eller batteriet i eld. Förvara inte enheten i temperaturer över 60 °C eller under -20°C. Utsätt inte enheten och/eller batteriet för överdriven värme som solsen, eld eller liknande. Använd alltid den angivna laddaren för att ladda batteriet.

**FÖRSIKTIGHET:** Denna apparat kan endast laddas från ett 5V DC USB-uttag ES1 PS2 power source.

**FÖRSIKTIGHET:** Använd eller ladda inte enheten i temperaturer under 0°C eller över 35°C.

### Viktiga säkerhetsinstruktioner

Läs dessa instruktioner. Behåll dessa instruktioner. Iaktta alla varningar.

Följ alla anvisningar.

- Rengör endast med torr trasa. - Enheten är ett precisionsinstrument. - Släpp den inte eller utsätt den inte för fysisk chock. - Använd inte apparaten nära vatten. - Enheten är inte vattentät och kan inte användas under vattnet. - Om du av misstag tappar enheten i vatten, kontakta omedelbart JOBY. - Torka av eventuella vattendropparna med en torr trasa. - Lämna aldrig enheten nära något som har ett starkt magnetfält som en magnet eller elmotor. - Undvik också att använda eller lämna enheten nära något som emitterar starka radiovägor, som en stor antenn. - Lämna inte enheten på för hög värme t.ex. i en bil eller i direkt solljus. - Höga temperaturer kan orsaka fel på enheten. - Försök aldrig ta isär enheten. - Undvik att förvara enheten där det finns frätande kemikalier som i ett mörkrum eller kemikalielaboratorium. - Använd inte färgförtunnare, bensen eller andra organiska lösningsmedel för att rengöra utrustningen. - Om du gör det kan det orsaka brand eller hälsorisk. - Använd eller ladda inte i närheten av värmekällor som radiatorer, värmeregister, spisar eller andra apparater (inklusive förstärkare) som producerar värme. - Använd endast fästen / tillbehör som anges av tillverkaren. - Använd endast med skjutreglaget, kulhuvudet eller stödapparaten som specificerats av tillverkaren eller säljs med apparaten. - När apparaten används ska du vara försiktig när du flyttar eller transporterar för att undvika skador på grund av vältning. - Referera all service till kvalificerad servicepersonal. - Service krävs när enheten har skadats på något sätt, till exempel när strömförsörjnings-sladden eller kontakten är skadad, vätska har spillts, föremål fallit på apparaten, apparaten har utsatts för regn eller fukt, inte fungerar normalt eller har tappats.

Följ skyddsåtgärderna nedan för att förebygga brand, överdriven värme, kemiskt läckage och explosioner:

- Använd inte externa batterier, strömkällor och tillbehör som inte specificeras av JOBY. - Använd inte någon hemmagjord eller modifierad extern strömförsörjning eller batterier. - Kortslut inte, demontera eller modifiera inte enheten eller batteriet inuti. - Applicera inte värme eller applicera inte lödning på det interna batteriet eller på anslutna externa enheter. - Utsätt inte enheten för eld. - Ladda inte utan övervakning. - Om överdriven värme, rök eller ångor släpps ut under laddning, koppla ur batteriladdaren

omedelbart från eluttaget för att stoppa laddningen och förhindra brand. - Om enheten läcker, ändrar färg, deformeras eller avger rök eller ångor, ta bort den omedelbart. - Var försiktig så att du inte bränner dig i processen. - Förhindra att läckage kommer i kontakt med dina ögon, hud och kläder. - Det kan orsaka blindhet eller hudproblem. - Om batteriläckage kommer i kontakt med dina ögon, hud eller kläder, spola det drabbade området rikligt med rent vatten, utan att gnugga det. - Kontakta en läkare omedelbart. - Håll utrustningen utom räckhåll för barn under laddning. - Sladden kan av misstag kväva barnet eller ge en elektrisk chock. - Lämna inga sladdar nära en värmekälla. - Det kan deformera sladden eller smälta isoleringen och orsaka brand eller elektriska stötar. - Använd inte enheten där det finns brandfarlig gas. - Detta för att förhindra en explosion av eld. - Förvara inte utrustningen på dammiga eller fuktiga platser.

*Tack för att du har köpt en JOBY-produkt.*

JOBY-är garanterat lämpade för de ändamål de är tillverkade för och är fria från defekter i material och utförande. Denna garanti täcker inte påföljande skador eller felaktig användning av produkten. Giltighetsperioden för den begränsade standardgarantin fastställs av gällande lagar i det land, den stat eller region där produkten säljs. Behåll ditt kvitto som inköpsbevis för reparationen under garantitiden.

## INFORMATION FÖR ANVÄNDARE



I enlighet med artikel 10 i direktivet 2012/19/UE från 04 juli 2012 om avfall som utgörs av eller innehåller elektrisk och elektronisk utrustning (WEEE).

Ovanstående symbol, som även finns på utrustningen, visar att vid den tidpunkt då användaren beslutar sig för att avyttra enheten så får den INTE kasseras som osorterat kommunalt avfall, utan måste samlas in separat. Samma sak gäller alla komponenter i utrustningen och alla laddningsbara eller påfyllningsbara element som produkten kan bestå av.

För information om lämpliga avfallsinsamlingssystem för denna utrustning, kontakta Vitec Imaging Solutions eller en behörig medlem i respektive EU-lands nationella register. Hushållsavfall (eller liknande) kan avyttras via de vanliga kommunala avfallsinsamlingssystemen.

Om du köper en ny version av den här produkten eller motsvarande och om dina befintliga produkter inte längre används samt är mindre än 25 cm så kan du lämna de produkterna till din återförsäljare som i sin tur har ansvar för att kontakta det företag som hanterar den här typen av förbrukade produkter.

Korrekt separat insamling och specifik hantering av WEEE är nödvändig för att undvika eventuell skada på människors och miljöns hälsa och främjar återvinning och återanvändning av komponentmaterial.

Om användaren på felaktigt eller olagligt sätt avyttrar denna produkt kan detta leda till straff eller böter i enlighet med nationella förordningar baserade på direktiven 91/156/EC och 2008/98/EC.

## JOBY Wavo PRO DS Gebruikerswaarschuwingen

### Disclaimer

JOBY heeft alles in het werk gesteld om duidelijke en nauwkeurige informatie te verstrekken in deze productgids, die uitsluitend ter informatie aan de gebruiker wordt verstrekt. Hoewel de informatie in dit document als accuraat wordt beschouwd, wordt deze strikt "as is" verstrekt en kan JOBY niet verantwoordelijk worden gehouden voor kwesties die voortkomen uit typografische fouten of de interpretatie van de gebruiker van de hierin gebruikte taal die afwijkt van de door JOBY bedoelde taal. Alle veiligheids- en algemene informatie is onderhevig aan wijzigingen als gevolg van wijzigingen in de lokale, federale of andere toepasselijke wetgeving.

JOBY behoudt zich het recht voor om deze Bedieningshandleiding te herzien en van tijd tot tijd wijzigingen aan te brengen in de inhoud ervan, zonder dat het verplicht is om enige persoon van dergelijke herzieningen of wijzigingen op de hoogte te stellen. In geen geval zullen JOBY, haar werknemers of geautoriseerde agenten aansprakelijk zijn voor enige schade of verlies, direct of indirect, als gevolg van het gebruik van enige technische of operationele informatie in dit document.

JOBY geeft geen garanties voor uw opnamen/beelden. In het geval dat er geen inhoud is opgenomen of beelden zijn gemaakt, als gevolg van een fout met betrekking tot het apparaat tijdens het gebruik, begrijp dan dat er geen vergoeding kan worden gegeven en JOBY op geen enkele wijze aansprakelijk kan worden gesteld.

### Auteursrecht en handelsmerken

Auteursrechten in uw land kunnen het gebruik van opgenomen beelden van mensen, plaatsen of andere onderwerpen voor openbaar of privé-gebruik verbieden. Wees u er ook van bewust dat bepaalde openbare optredens, tentoonstellingen of andere evenementen het opnemen van beelden kunnen verbieden.

© 2020 JOBY Ltd. Alle rechten voorbehouden.

JOBY, het JOBY-logo en het Wavo PRO DS-logo zijn handelsmerken of geregistreerde handelsmerken van JOBY Vitec Holdings Italia Srl en/of andere landen. Alle handelsmerken, handelsnamen, iconen, logo's, schriftelijk materiaal, afbeeldingen, code en productnamen die in verband met dit product worden gebruikt, zijn auteursrechten, handelsmerken of andere intellectuele eigendommen die exclusief eigendom zijn van en gecontroleerd worden door JOBY Ltd. JOBY Ltd heeft ook patents pending.

Alle andere bedrijfs-, merk- en productnamen zijn handelsmerken of geregistreerde handelsmerken van hun respectieve houders. JOBY is niet verbonden aan, wordt niet geassocieerd met of gesponsord door, en heeft geen expliciete rechten op handelsmerken van derden.

### Productwaarschuwingen

Gebruik dit product nooit zonder de functies en veiligheidsmaatregelen volledig te begrijpen. Zie [www.JOBY.com](http://www.JOBY.com) voor gebruiksaanwijzingen.

**WAARSCHUWING:** Om het risico van brand of elektrische schokken te verminderen, mag u dit apparaat niet blootstellen aan regen of vocht. Om het risico van brand of elektrische schokken te verminderen, dient u deze apparatuur uit de buurt van alle vloeistoffen te houden. Gebruik en

bewaar het apparaat alleen op plaatsen waar geen gevaar bestaat voor druppende of spattende vloeistoffen en plaats geen verpakte vloeistoffen op het apparaat.

**WAARSCHUWING:** Houd het product en alle accessoires, inclusief de aansluitkabel en alle verpakkingen, altijd buiten het bereik van baby's en kleine kinderen.

**LET OP:** Gebruik alleen de aanbevolen accessoires om het risico op brand of elektrische schokken en vervelende interferenties te beperken.

**WAARSCHUWING:** Draag, zwaai en schud het apparaat niet aan de aangesloten accessoires, inclusief de camera's. Zware schokken kunnen het apparaat beschadigen of leiden tot persoonlijk letsel.

**WAARSCHUWING:** Gevaar voor explosie of brand als er met de batterij wordt geknoeid of als deze verkeerd wordt behandeld. Demonteer het apparaat niet om bij de batterij te komen en gooi het apparaat en/of de batterij niet in open vuur. Bewaar het apparaat niet bij temperaturen boven 60 °C (140 °F) of onder -20°C (-4°F). Stel het apparaat en/of de batterij niet bloot aan overmatige hitte, zoals zonneshijns, vuur en dergelijke. Gebruik altijd de gespecificeerde oplader om de batterij op te laden.

**LET OP:** Dit apparaat kan alleen worden opgeladen via een 5V DC USB-aansluiting ES1 PS2 power source.

**LET OP:** Gebruik of laad het apparaat niet bij temperaturen onder 0°C (32°F) of boven 35°C (95°F).

### Belangrijke veiligheidsinstructies

Lees deze instructies. Bewaar deze instructies. Neem alle waarschuwingen in acht. Volg alle instructies op.

- Reinig alleen met een droge doek. - Het apparaat is een precisie-instrument. - Laat het niet vallen en stel het niet bloot aan fysieke schokken.
- Gebruik dit apparaat niet in de buurt van water. - Het apparaat is niet waterdicht en kan niet onder water worden gebruikt. - Als u het apparaat per ongeluk in het water laat vallen, neem dan onmiddellijk contact op met JOBY. - Veeg eventuele waterdruppels af met een droge doek. - Laat het apparaat nooit in de buurt van iets met een sterk magnetisch veld zoals een magneet of een elektrische motor. - Vermijd ook het gebruik of het achterlaten van het apparaat in de buurt van iets dat sterke radiogolven uitzendt, zoals een grote antenne. - Laat het apparaat niet achter in overmatige hitte, zoals in een auto of in direct zonlicht. - Hoge temperaturen kunnen ervoor zorgen dat het apparaat niet goed werkt. - Probeer het apparaat nooit te demonteren. - Bewaar het apparaat niet in een donkere kamer of een chemisch laboratorium waar corrosieve chemicaliën aanwezig zijn. - Gebruik geen ververf, benzeen of andere organische oplosmiddelen om het apparaat te reinigen. - Dit kan brand of een gevaar voor de gezondheid veroorzaken. - Gebruik of laad niet in de buurt van warmtebronnen zoals radiatoren, warmteroosters, kachels of andere apparaten (inclusief versterkers) die warmte produceren. - Gebruik alleen de door de fabrikant gespecificeerde hulpstukken/accessoires. - Gebruik alleen met de door de fabrikant gespecificeerde slider, balhoofd of support, of die samen met het apparaat worden verkocht. - Wanneer het apparaat wordt gebruikt, wees dan voorzichtig bij het verplaatsen of transporteren om letsel door kantelen te voorkomen.
- Laat alle onderhoud over aan gekwalificeerd onderhoudspersoneel.
- Onderhoud is vereist wanneer het apparaat is beschadigd, zoals bij

beschadiging van het netsnoer of de stekker, wanneer er vloeistof is gemorst, wanneer er voorwerpen op het apparaat zijn gevallen, wanneer het apparaat is blootgesteld aan regen of vocht, wanneer het apparaat niet normaal werkt of wanneer het is gevallen.

Voorkom brand, overmatige hitte, chemische lekkage en explosies door de onderstaande voorzorgsmaatregelen te nemen:

- Gebruik geen externe batterijen, voedingsbronnen en accessoires die niet door JOBY zijn gespecificeerd.
- Gebruik geen zelfgemaakte of gewijzigde externe voeding of batterijen.
- Sluit het apparaat of de batterij niet kort, demonteer of wijzig het apparaat of de interne batterij niet.
- Gebruik geen warmte of soldeer op de interne batterij of op aangesloten externe apparaten.
- Stel het apparaat niet bloot aan vuur.
- Laad het apparaat niet onbeheerd op.
- Als er tijdens het opladen overmatige hitte, rook of dampen vrijkomen, trek dan onmiddellijk de stekker van de batterijlader uit het stopcontact om het opladen te stoppen en brand te voorkomen.
- Als het apparaat lekt, van kleur verandert, vervormt of rook of dampen afgeeft, verwijder het dan onmiddellijk.
- Zorg ervoor dat u zich niet verbrandt tijdens het proces.
- Voorkom dat het apparaat in contact komt met uw ogen, huid en kleding.
- Het kan blindheid of huidproblemen veroorzaken.
- Als de batterij in contact komt met uw ogen, huid of kleding, spoel dan het getroffen gebied met veel schoon water zonder te wrijven.
- Raadpleeg onmiddellijk een arts.
- Houd de apparatuur tijdens het opladen buiten het bereik van kinderen.
- Het snoer kan het kind per ongeluk verstikken of een elektrische schok geven.
- Laat geen snoeren in de buurt van een warmtebron liggen.
- Het kan het snoer vervormen of de isolatie laten smelten en een brand of elektrische schok veroorzaken.
- Gebruik het apparaat niet op plaatsen waar zich brandbaar gas bevindt.
- Dit is om een explosie van vuur te voorkomen.
- Bewaar het apparaat niet op stoffige of vochtige plaatsen.

#### INFORMATIE VOOR DE GEBRUIKERS

In overeenstemming met Article 10 of Directive 2012/19/EU of the 04/07/2012 concerning Waste Electrical and Electronical Equipment (WEEE).



Bovenstaand symbool, ook vertegenwoordigd op het apparaat, geeft aan dat indien de gebruiker het product niet meer wenst, dit product niet bij het huishoudelijk afval mag worden aangeboden, maar separaat dient te worden ingeleverd. Dit geldt ook voor alle componenten van het product en enige herlaadbare of hervulbare elementen die het product mogelijk bevat.

Voor meer informatie over het afval scheidingssysteem passend bij dit product, neem contact op met Vitec Imaging Solutions of een andere geautoriseerd lid van de Nationale Registers in de EU landen. Huishoudelijk (of vergelijkbaar) afval mag worden gedeponerd bij het algemene afval scheidingsstation.

Als u een nieuwe versie van dit model of soortgelijke apparatuur aanschaft, of als uw bestaande apparatuur minder dan 25 cm bedraagt, kunt u de artikelen die u niet meer nodig heeft aan uw retailer retourneren, die zal contact op nemen met het bedrijf of de organisatie die de juiste inzameling en verwerking behandelt van gebruikte apparatuur.

Correcte scheiding en afhandeling van WEEE is nodig om potentiële schade aan de menselijke gezondheid en natuur te voorkomen en ten

behoefte van het recyclen van componenten en materialen. Incorrect of illegaal verwijderen van dit product door de gebruiker zal leiden tot straffen of boetes toegepast volgens de Nationale richtlijnen gebaseerd op Directive 91/156/EC en 2008/98/EC.

*Bedankt voor de aankoop van een JOBY product.*

JOBY producten zijn gegarandeerd te gebruiken voor het doel waarvoor ze zijn ontworpen, en vrij van defecten in materialen en vakmanschap. Deze garantie is niet van toepassing op de gevolgen van schade en of misbruik van het product. De geldigheidsduur van de Standard Limited Warranty is gedefinieerd in het recht van toepassing in het land, de staat of de regio waar het product is gekocht. Bewaar het aankoopbewijs om het product onder garantie te laten herstellen.



## JOBY Wavo PRO DS Kullanıcı Uyarıları

### Feragatname

JOBY, yalnızca kullanıcı bilgileri için sağlanan bu ürün kılavuzunda net ve doğru bilgi sağlamak için her türlü çabayı göstermiştir. Doğru olduğu düşünülse de, bu belgedeki bilgiler kesinlikle "olduğu gibi" sağlanır ve JOBY, tipografik hatalardan veya kullanıcıların burada kullanılan dili JOBY'nin amaçladığı dilden farklı şekilde yorumlamasından kaynaklanan sorunlardan sorumlu tutulamaz. Tüm güvenlik ve genel bilgiler yerel, federal veya yurtdışındaki diğer yasalardaki değişikliklerin bir sonucu olarak değişebilir. JOBY, herhangi bir kişiyi bu tür revizyonlar veya değişiklikler hakkında bilgilendirmek zorunda kalmadan, bu Kullanım Kılavuzunu revize etme ve buradaki içerikte zaman zaman değişiklik yapma hakkını saklı tutar. Hiçbir durumda JOBY, çalışanları veya yetkili temsilcileri, bu belgede yer alan teknik veya operasyonel bilgilerin kullanımından kaynaklanan doğrudan veya dolaylı herhangi bir hasar veya kayıptan sorumlu tutulamaz.

JOBY kayıtlarınız / resimleriniz için hiçbir garanti vermez. İçeriğin kaydedilmemesi veya resim çekilmesi durumunda, kullanım sırasında cihazla ilgili bir arıza nedeniyle, herhangi bir tazminat sağlanamayacağını ve JOBY'nin hiçbir şekilde sorumlu tutulmayacağını lütfen unutmayın.

### Telif hakkı ve ticari markalar

Ülkenizdeki telif hakkı yasaları, kişilerin, yerlerin veya diğer konuların kayıtlı görüntülerinin kamusal veya özel zevk için kullanılmasını yasaklayabilir. Ayrıca, bazı halka açık performansların, sergilerin veya diğer etkinliklerin görüntülerini kaydedilmesini engelleyebileceğini unutmayın.

© 2020 JOBY Ltd

JOBY, JOBY logosu ve Wavo PRO DS logosu, JOBY Vitec Holdings Italia Srl ve / veya diğer ülkelerin ticari markaları veya tescilli ticari markalarıdır. Bu ürünle bağlantılı olarak kullanılan tüm ticari markalar, ticari unvanlar, simgeler, logolar, yazılı materyaller, resimler, kodlar ve ürün adları, JOBY Ltd'ye ait olan ve kontrol edilen telif hakları, ticari markalar veya diğer fikri mülkiyetlerdir.

Diğer tüm şirket, marka ve ürün adları, ilgili sahiplerinin ticari markaları veya tescilli ticari markalarıdır. JOBY'nin herhangi bir ilişkisi yoktur, ilişkili değildir veya sponsor değildir ve üçüncü taraf ticari markalarında açık hakları yoktur.

### Ürün Uyarıları

Bu ürünü asla fonksiyonları ve güvenlik önlemlerini tam olarak anlamadan kullanmayın. Kullanım kılavuzları için [www.JOBY.com](http://www.JOBY.com) adresine bakın.

**UYARI:** Yangın veya elektrik çarpması riskini azaltmak için, bu ekipmanı yağmura veya neme maruz bırakmayın. Yangın veya elektrik çarpması tehlikesini azaltmak için, bu ekipmanı tüm sıvılardan uzak tutun. Yalnızca sıvıların damlaması veya sıçraması riskine maruz kalmayan yerlerde kullanın ve saklayın ve cihazın üzerine sıvı kabı koymayın.

**UYARI:** Ürünü ve bağlantı kablosu dahil tüm aksesuarları, bebeklerin ve küçük çocukların erişemeyeceği yerlerde saklayın.

**DİKKAT:** Yangın veya elektrik çarpması ve can sıkıcı parazit riskini azaltmak için yalnızca önerilen aksesuarları kullanın.

**DİKKAT:** Kamera dahil herhangi bir aksesuarla taşımayın, sıkıştırmayın,

sallamayın veya sarsmayın Güçlü sarsıntılar üniteye zarar verebilir veya kişisel yaralanmaya neden olabilir.

**DİKKAT:** Pil kurcalanırsa veya kötü kullanılırsa patlama veya yangın tehlikesi vardır. Pile erişmek için üniteyi parçalarını ayırmayın veya üniteyi ve / veya pili ateşe atmayın. Üniteyi 60 °C (140 °F) üzerindeki veya -20 °C (-4 °F) altındaki sıcaklıklarda saklamayın. Üniteyi ve / veya pili güneş ışığı, ateş veya benzeri aşırı ısıya maruz bırakmayın. Bataryayı şarj etmek için daima belirtilen şarj cihazını kullanın.

**DİKKAT:** Bu cihaz yalnızca 5V DC USB ES1 PS2 power source prizinden şarj edilebilir.

**DİKKAT:** Cihazı 0 °C'nin (32 °F) altındaki veya 35 °C'nin (95 °F) üzerindeki sıcaklıklarda kullanmayın veya şarj etmeyin.

### Önemli güvenlik Talimatları

Bu talimatları okuyun. Bu talimatları saklayın. Tüm uyarılara uyun. Tüm talimatları izleyin.

- Sadece kuru bir bezle temizleyin. - Ünite hassas bir cihazdır. - Düşürmeyin veya fiziksel şoka maruz bırakmayın. - Bu cihazı suyun yakınında kullanmayın. - Ünite su geçirmez değildir ve su altında kullanılamaz. - Cihazı kazayla suya düşürürseniz, derhal JOBY ile temasa geçin. - Su damlacıklarının kuru bir bezle silin. - Cihazı asla mknatıs veya elektrik motoru gibi güçlü manyetik alanlara yakın yerlerde bırakmayın. - Aygıtı ayrıca, büyük bir anten gibi güçlü radyo dalgaları yayan herhangi bir şeyin yakınında kullanmaktan veya bırakmaktan kaçının. - Cihazı araba veya doğrudan güneş ışığı gibi aşırı ısıya bırakmayın. - Yüksek sıcaklıklar cihazın arızalanmasına neden olabilir. - Asla cihazı sökmeye çalışmayın. - Cihazı karanlık oda veya kimyasal laboratuvar gibi aşındırıcı kimyasalların bulunduğu yerlerde saklamaktan kaçının. - Ekipmanı temizlemek için tiner, benzen veya diğer organik çözücülerini kullanmayın. - Aksi takdirde yangına veya sağlığa zarar verebilir. - Radyatör, kalorifer izgarası, soba gibi ısı kaynaklarının veya ısı üreten diğer cihazların (amplifikatörler dahil) yakınında kullanmayın veya şarj etmeyin. - Yalnızca üretici tarafından belirtilen ekleri / aksesuarları kullanın. - Sadece üretici tarafından belirtilen veya cihazla birlikte satılan kaydırıcı, bilyalı kafa veya destek aparatı ile kullanın. - Cihaz kullanıldığında, hareket ettirilirken veya taşınırken devrilmekten kaynaklanan yaralanmaları önlemek için dikkatli olun. - Tüm servis işlemleri için yetkili servis personeline başvurun. - Güç kaynağı kablosu veya fişi hasar görmüş, sıvı dökmüş, cihaza nesnelere düşmüş, cihaz yağmur veya neme maruz kalmış, normal çalışmıyor veya düşürülmüş ve cihaz herhangi bir şekilde hasar gördüğünde servis gereklidir.

Yangın, aşırı ısı, kimyasal sızıntı ve patlamaları önlemek için aşağıdaki önlemleri uygulayın:

- JOBY tarafından belirtilmeyen harici pilleri, güç kaynaklarını ve aksesuarları kullanmayın. - Ev yapımı veya değiştirilmiş harici güç kaynağı veya pil kullanmayın. - İçindeki cihazı veya pili kısa devre yaptırmayın, parçalarına ayırmayın veya üzerinde değişiklik yapmayın. - Dahili bataryaya veya takılı herhangi bir harici cihaza ısı uygulamayın veya lehim uygulamayın. - Cihazı ateşe maruz bırakmayın. - Katımsız şarj etmeyin. - Şarj işlemi sırasında aşırı ısı, duman veya duman çıkarsa, şarjı durdurmak ve

yangını önlemek için pil şarj cihazını derhal prizden çekin. - Cihaz sızar, renk değiştirir, deforme olur veya duman veya duman çıkarırsa, derhal çıkarın. - Bu sırada yanmamaya dikkat edin. - Sızıntıların gözlerinize, cildinize ve giysilerinize temas etmesini önleyin. - Körlüğe veya cilt sorunlarına neden olabilir. - Pil sızıntısı gözlerinize, cildinize veya giysilerinize temas ederse, etkilenen bölgeyi ovalamadan bol temiz suyla yıkayın. - Derhal bir doktora görünün. - Şarj sırasında cihazı çocukların erişemeyeceği yerlerde saklayın. - Kablo yanlışlıkla çocuğu boğabilir veya elektrik çarpmasına neden olabilir. - Herhangi bir kabloyu ısı kaynağının yakınında bırakmayın. - Kabloyu deforme edebilir veya yalıtımı eritebilir ve yangına veya elektrik çarpmasına neden olabilir. - Cihazı yanıcı gaz bulunan yerlerde kullanmayın. - Bu yangın ve patlamayı önlemek içindir. - Cihazı tozlu veya nemli yerlerde saklamayın.

*JOBY ürününü tercih ettiğiniz için teşekkür ederiz.*

JOBY ürünleri, tasarlandıkları amaçlar doğrultusunda kullanılabilirler için, ve malzeme veya işçilikten kaynaklanabilecek olumsuzlukları giderebilmek adına garanti altındadır. Bu garanti, sonradan meydana getirilen zararları veya hatalı kullanımları kapsamaz. Standart sınırlı garanti, ürünün satıldığı ülkenin yasalarında belirtilen süredir. Garantiden faydalanabilmek için lütfen satınalma belgesi saklayınız.

## KULLANICI İÇİN BİLGİLER



04/07/2012 tarihli 2012/19/AB Elektrikli ve Elektronik Ürünler Atığı Yönergesi Md.10 uyumludur.

Aşağıda belirtilen ve ürün üzerinde de bulunan bu sembol, kullanıcı ürünü atmaya karar verdiğinde, ürünün kamusal atıklarla beraber ATILAMAYACAĞINI, ayrıştırılması gerektiğini ifade eder. Bu bilgi ürünün içerebileceği şarj ve doldurma aparatları için de geçerlidir.

Bu ürüne uygun atık toplama sistemi ile ilgili bilgi için Vitec Imaging Solutions veya AB ülkeleri ulusal sicilleriyle iletişime geçebilirsiniz. Eysel (veya benzeri) atıklar, yerel atık toplama kurallarına göre işlem görebilir. Eğer bu ürünün yeni modelini yahut benzer bir modelini satın alırsanız, (veya varolan ekipmanınız 25cm'den ufak ölçülerde ise) ihtiyacınız olmayan bu ürünleri verdiğiniz bayilerden geri isteyebilir ya da şirket ile iletişime geçip kullanılmış olan ürünlerin toplatılmasını isteyebilirsiniz.

Doğru ayrıştırma işlemi ve Elektrikli ve Elektronik Ürünler Atığı uygulaması; insan ve çevre sağlığına gelebilecek zararların önlenmesini ve ürünün geri dönüşümünün sağlanmasını amaçlar. Bu ürünün kullanıcı tarafından uygunsuz veya yasal olmayan yöntemlerle atılması cezai sonuç doğurabilir (91/156/EC and 2008/98/EC yönergeler).

## Меры предосторожности по эксплуатации JOBY Wavo PRO DS

### Предупреждение

Данный документ подготовлен компанией JOBY исключительно в качестве руководства по технике безопасности по эксплуатации устройства для потребителя. JOBY не несет ответственности за возможную неточную интерпретацию информации со стороны потребителя или некорректный перевод на другой язык. Общая информация и информация по технике безопасности может быть скорректирована в соответствии с федеральным и местным законодательством. JOBY оставляет за собой право вносить изменения в содержание данного руководства без обязательства уведомлять кого-либо об изменениях. Компания JOBY, а также ее сотрудники и уполномоченные агенты не несут ответственность за любые прямые или косвенные убытки, возникшие в результате использования технической информации или информации по эксплуатации, содержащейся в настоящем документе.

JOBY не дает никаких гарантий по записи фото и видеоизображений. В случае, если контент не был записан или изображения были сделаны из-за неисправности, связанной с устройством во время его использования, просьба учитывать, что никакая компенсация предоставлена не будет, и JOBY не принимает на себя никакую ответственность.

### Авторское право и товарные знаки

Законы об авторских правах в вашей стране могут запрещать использование фотоизображения людей, мест или других предметов для публичных и частных целей использования. Также имейте в виду, что некоторые публичные выступления, выставки или другие мероприятия могут запрещать фото и видеосъемку.

© 2020 Joby Ltd. Все права защищены.

Название JOBY, логотип JOBY и логотип Wavo PRO DS являются торговыми марками, зарегистрированными корпорацией JOBY Vitec Holdings в Италии и/или других странах. Все торговые марки, торговые названия, пиктограммы, логотипы, письменные материалы, коды и названия продуктов защищены авторскими правами и являются товарными знаками или другой интеллектуальной собственностью, исключительно принадлежащей и контролируемой компанией JOBY Ltd. Компания JOBY Ltd также имеет патенты, которые находятся в настоящее время в стадии рассмотрения.

Все другие компании, бренды и названия продуктов являются торговыми марками или зарегистрированными товарными знаками соответствующих владельцев. JOBY не имеет никакого отношения к товарным знакам третьих лиц, не связана с ними и не имеет с ними финансовых отношений, не имеет прав на товарные знаки третьих лиц.

### Инструкция по безопасности устройства

Никогда не используйте данное устройство без понимания его функциональных особенностей и мер безопасности по работе с ним. Ознакомьтесь с руководством по эксплуатации на сайте [www.JOBY.com](http://www.JOBY.com)

Внимание! Во избежание пожара или поражения электрическим

током не подвергайте данное устройство воздействию дождя или влаги. Чтобы снизить риск возникновения пожара или поражения электрическим током, храните данное устройство вдали от любых жидкостей. Используйте и храните только в местах, не подверженных риску попадания капель или брызг жидкости, и не устанавливайте никаких емкостей с жидкостью поверх устройства.

Внимание! Всегда держите данное устройство, включая все аксессуары, соединительные кабели и прочие детали в месте, недоступном для детей.

Осторожно! Чтобы снизить риск пожара или поражения электрическим током и избежать помех, используйте только рекомендованные аксессуары.

Осторожно! Не подвергайте тряске, качанию или толчкам устройство посредством подключения или присоединения прочего оборудования. Любой сильный толчок может повредить устройство или привести к травмам.

Осторожно! Неправильное обращение или повреждение батареи может привести к взрыву или пожару. Не разбирайте отсек для батареи и не выбрасывайте его и/или батарею в огонь. Не храните устройство при температуре выше 60 °C (140 °F) или ниже -20 °C (-4 °F). Не подвергайте устройство и / или батарею воздействию чрезмерного тепла (от солнца, огня или тому подобного). Всегда используйте рекомендованное указанное зарядное устройство для подзарядки аккумулятора.

Осторожно! Это устройство можно заряжать только с помощью постоянного тока с напряжением 5В по кабелю USB ES1 PS2 power source.

Осторожно! Не используйте и не заряжайте устройство при температуре ниже 0 °C (32 °F) или выше 35 °C (95 °F).

### Важно: инструкция по технике безопасности.

Изучите данную инструкцию. Соблюдайте эти инструкции. Обратите внимание на все меры предосторожности. Следуйте всем инструкциям.

- Чистить только сухой тканью. – Устройство представляет собой высокоточный прибор.
- Не роняйте его и не подвергайте физическому удару.
- Не используйте этот прибор вблизи воды.
- Устройство не является водонепроницаемым и не может использоваться под водой.
- Если вы случайно уронили устройство в воду, немедленно свяжитесь с JOBY.
- Протирайте капли воды сухой тканью.
- Никогда не оставляйте устройство вблизи предметов с сильным магнитным полем, например, магнитом или электродвигателем.
- Также избегайте использования или хранения устройства вблизи предмета, излучающего сильные радиоволны, например, большой антенны.
- Не оставляйте устройство в условиях чрезмерной жары, например, в автомобиле или под прямыми солнечными лучами.
- Высокая температура может привести к неисправности устройства.
- Никогда не пытайтесь разобрать устройство.
- Избегайте хранения устройства там, где есть агрессивные химические вещества, такие как фотолaborатория или химическая лаборатория.
- Не используйте растворитель для краски, бензол или другие органические

растворители для очистки оборудования. - Это может привести к пожару или опасности для здоровья. - Не используйте и не заряжайте вблизи каких-либо источников тепла, таких как радиаторы, тепловые регистры, печи или другие устройства (включая усилители), которые производят тепло. - Используйте только навесное оборудование / аксессуары, указанные производителем. - Используйте только с площадкой, шаровой головой или штативом, рекомендованным производителем или продаваемым вместе с устройством. - При использовании устройства соблюдайте осторожность при перемещении или транспортировке, чтобы избежать травм от опрокидывания. - Обратитесь за сервисным обслуживанием к квалифицированному сервисному персоналу. - Техническое обслуживание требуется, если устройство было повреждено каким-либо образом, например, поврежден кабель питания или вилка, пролилась жидкость, на устройство упали предметы, устройство подверглось воздействию дождя или влаги, не работает нормально или упало с высоты. Во избежание пожара, чрезмерного нагрева, утечки химических веществ и взрывов следуйте указанным ниже мерам предосторожности:

- Не используйте никакие внешние батареи, источники питания и аккумуляторы, не указанные компанией JOBY. - Не используйте никаких самодельных или модифицированных внешних источников питания или батарей. - Не допускайте короткого замыкания, разборки или модификации устройства или батареи. - Не нагревайте батарею или любые подключенные внешние устройства. - Не подвергайте устройство воздействию огня. - Не заряжайте без присмотра. - Если во время зарядки выделяется чрезмерное тепло, дым или пары, немедленно отсоедините зарядное устройство от розетки питания, чтобы остановить зарядку и предотвратить пожар. - Если устройство протекает, меняет цвет, деформируется или испускает дым или пары, немедленно удалите его. - Будьте осторожны, чтобы не обжечься в процессе. - Предотвратите любой контакт содержимого батареи от контакта с вашими глазами, кожей и одеждой. - Это может вызвать слепоту или проблемы с кожей. - Если содержимое батареи попадает в глаза, кожу или одежду, промойте пораженный участок большим количеством чистой воды, протирая его. - Немедленно обратитесь к врачу. - Во время подзарядки храните оборудование в недоступном для детей месте. - Кабель может случайно задуть ребенка или привести к поражению электрическим током. - Не оставляйте кабели вблизи источника тепла. - Он может деформировать шнур или расплавить изоляцию и вызвать пожар или поражение электрическим током. - Не используйте устройство там, где есть горючий газ. - Это позволит предотвратить взрыв огня. - Не храните оборудование в пыльных или влажных местах.

*Благодарим вас за приобретение товара JOBY.*

Мы гарантируем, что продукция JOBY соответствует своему назначению и изготовлена из доброкачественных материалов без производственного брака. Гарантия не распространяется на повреждения, возникшие после покупки в результате неправильного использования продукта. Сроки действия Стандартной Ограниченной Гарантии определяются действующим законодательством страны или региона, где была приобретена продукция. Пожалуйста, сохраняйте товарный чек продукта для подтверждения покупки и права на осуществление гарантийного ремонта.

## 宙比WAVO PRO产品的提示信息

### 免责声明

宙比已尽最大努力为本产品指南提供清晰准确的信息，这些信息仅供用户参考。本文件的信息是严格按“原样”提供的，尽管我们认为这些信息是准确的，但是对于因印刷错误或用户错误地理解本文使用的、与宙比的意图不同的语言而产生的问题，宙比不承担责任。由于本地、国家或其他适用法律的变更，所有安全和一般信息均可能出现更改。

宙比有权修改此操作指南并随时更改其内容，且无义务将修改或更改通知任何人。任何情况下，因使用本文件包含的任何技术或操作信息而造成的任何直接或间接损害或损失，宙比、宙比的员工或其授权代理人无需对贵方负责。

宙比不对贵方的视频/照片做出保证。如果使用期间设备出现故障，造成内容无法记录或图像无法拍摄，宙比不提供任何赔偿，也不会以任何方式承担责任，请予以理解。

### 版权与商标

贵方国家的版权法可能会禁止将拍摄的人物、地点或其他物体的图像用于公共或私人娱乐目的。同时请您悉知，特定的公开演出、展览或其他活动可能会禁止拍摄图像。

© 2020宙比有限公司。保留所有权利。

宙比 (JOBY)、宙比标志和Spin与Spin标志是JOBY Vitec Holdings Italia Srl和/或其他国家的商标或注册商标。与本产品有关的所有使用的商标、商标名称、图标、标识、书面材料、图片、代码和产品名称均为宙比有限公司独家拥有和控制的版权、商标或其他知识产权。宙比有限公司还拥有多项申请中的专利。

所有其他公司、品牌和产品名称均为其各自所有者的商标或注册商标。

宙比与第三方商标无隶属关系、无关联，未受第三方商标赞助，且对第三方商标无明示权利。

### 产品警告

未充分理解功能和安全注意事项前，请勿使用本产品。操作指南请参见网站：[www.JOBY.com](http://www.JOBY.com)。

警告：为了降低火灾或电击风险，请勿使设备受雨淋或受潮。为了降低火灾或电击风险，请保持设备远离所有液体。使用和储存的位置不得存在雨水滴落或液体飞溅的风险，请勿将任何液体容器置于设备顶部。

警告：始终确保产品和所有附件包括连接电缆和所有包装远离婴儿和儿童接触范围。

注意：为了降低火灾或电击以及外来干扰的风险，请您仅使用推荐的附件。

注意：请勿通过附属附件（包括相机）来搬运、撞击、摆动或摇动设备。任何剧烈摇晃都可能损坏设备或造成人员受伤。

注意：电池受到损坏或处理不当会带来爆炸或火灾风险。请勿拆卸设备获取电池或将设备和/或电池置于火中。请勿将设备储存于温度高于60°C (140°F) 或低于-20°C (-4°F) 的环境中。请勿将设备和/或电池暴露于过热环境中，如阳光、火或类似环境。始终使用规定的充电器给电池充电。

注意：只能使用5V直流USB ES1 PS2 power source 接口给设备充电。

注意：不要在温度低于0°C (32°F) 或高于35°C (95°F) 的环境中使设备或给设备充电。

## 重要安全说明

请阅读这些说明。保存这些说明。注意所有警告。遵守所有说明。

-只能使用干布进行清洁。-设备为精密仪器。-请勿使设备坠落或受到物理冲击。-请勿在靠近水的地方使用本设备。-本设备不具备防水功能，不可在水下使用。-如果设备意外落入水中，请立即联系宙比。-使用干布擦去水滴。-请勿将设备靠近任何具有强磁场的物体，如磁铁或电机。-避免在能够发射强无线电波的物体（如大型天线）附近使用设备或将设备放置在其附近-请勿将设备置于过热环境中，如汽车或阳光直射。-高温会导致设备出现故障。-请勿拆卸设备。-避免将设备储存于具有腐蚀性化学物质的地方，如暗室或化学实验室。-请勿使用油漆稀释剂、苯或其他有机溶剂来清洗设备。-否则可能会造成火灾或危害健康。-请勿在任何热源附近使用设备或给设备充电，如散热器、电热器、炉子或能够产生热量的其他装置（包括放大器）。-仅使用制造商规定的附件/配件。-仅使用制造商规定的或与设备一起出售的滑轨、球形云台或脚架装置。-在设备使用过程中移动或运输设备时，请注意避免因倾翻而造成损伤。-将维修工作交给合格的服务人员完成。-如果设备出现任何损坏，如电源线或插头损坏、液体溢出、物体落到设备上、设备受到雨淋或受潮、无法正常工作或从高处坠落，则需要与维修。

为了预防火灾、过热、化学品泄漏和爆炸，请遵守以下预防措施：

-请勿使用非宙比规定的外部电池、电源和附件。-请勿使用自制或改造的外部电源或电池。-请勿短接、拆卸或改装设备或内部电池。-请勿给内部电池或相连的外部设备施加加热或焊料。-请勿将设备暴露于火中。-请勿在无人看管的情况下充电。-如果充电过程中出现过热、烟雾，应立即从电源插座上拔掉充电器，停止充电，防止出现火灾。-如果设备泄漏、变色、变形或冒烟，应立即移走设备。-操作过程中请小心烫伤。-防止泄漏物质接触眼睛、皮肤或衣服。-否则可能会造成失明或皮肤问题。-如果电池泄漏物质接触眼睛、皮肤或衣服，立即用大量水冲洗接触部位，请勿摩擦接触部位。-立即就医。-充电期间，将设备远离儿童接触范围。-意外情况下，电线可能会使儿童窒息或造成电击。-请勿将任何电线置于热源附近。-热源可能会使电线变形或熔化绝缘层，造成火灾或电击。-请勿在具有易燃气体的环境中使用设备，以防止因火灾引起爆炸。-请勿将设备储存在积满灰尘或潮湿的地方。

感谢购买JOBY产品。

JOBY保证所有产品均符合设计目标，没有材质和工艺缺陷。购买后的人为破坏或不当使用，不适用于该保证。标准有限保修的有效期由售出产品所在的国家地区的相关法律定义。请保留购买收据，在保修期内进行产品维修。

## JOBY Wavo PRO DS 用家注意事項

### 免責聲明

獨立於用家需知, JOBY 於此用家注意事項內致力提供清晰而準確的資訊。基於此資訊之內容都被視為「準確無誤」, 文件下的內容都會嚴格按照原本意思所述, 故此 JOBY 並不會因為文件內任何錯字錯誤, 以及用家因各種原因, 誤解 JOBY 原本想表達之內容而招致之任何損失, 負上法律責任。以下本件所述之安全及一切資訊會因應各地方、聯邦及相關法律之改變作出任何改變, 並不予另行通知。

JOBY 有權為此注意事項之內容於任何時間作出修改, 而不需另作通知及得到任何第三方知悉及允許。JOBY、其相關員工、及任何 JOBY 授權之代理於任何情況下, 就文件內所提及之產品技術及使用上的提議, 令用家使用產品時不論直接或間接, 導致財物損毀及任何財產遺失, 負上任何法律責任。

JOBY 不會為用家作任何聲音紀錄及畫質紀錄的保證。如用家因為種種原因, 未能使用產品攝錄或拍攝出作品, JOBY 不會因此作出任何賠償, 及負上任何法律責任。

### 版權及商標

請遵守在地有關拍攝及攝錄人像、地方及事物的法律。一些國家可能會因應其地方相關法律禁止拍攝及攝錄不同肖像、地方及事物, 不論其作品是用作私人或公開用途。亦請留意一些公眾場合、展覽及不同事件會有相關的拍攝及攝錄規定。請遵守相關規定。

© 2020 JOBY Ltd. 版權所有。

JOBY Vitec Holding Italia Srl 及/或其他國家, 擁有 JOBY、JOBY 標誌及 Wavo PRO DS 標誌所屬商標或註冊商標。一切有關商標、商業名稱、圖標、標誌、文字內容材料、及於不同場合中所使用到, 有關聯到此產品的產品名稱, 均屬於 JOBY Ltd 獨家持有, 並有權控制的版權、商標及知識產權。JOBY Ltd 亦正為此申請專利。

其他公司擁有之品牌、產品名稱及商標或註冊商標, 均屬其所持有人所擁有。JOBY 沒有隸屬、贊助及與任何第三方所擁有的商標有任何關聯, 亦沒有權限代表任何第三方所擁有的商標。

### 產品注意事項

未充分了解產品功能及安全事項前, 請避免使用本產品。有關使用產品資訊, 可瀏覽 [www.JOBY.com](http://www.JOBY.com)。

警告: 為減低產品起火及觸電風險, 請不要放置本產品於大雨下及潮濕環境, 放置產品的地方亦要盡量遠離任何液體。使用及收藏本產品時, 請不要於有液體滴下、或潑灑的環境下使用。請不要把裝有液體的容器放在產品之上。

警告: 請把本產品及其相關之配件、纜線、及包裝放置於嬰兒及小孩難以觸碰的地方。

注意: 攜帶本產品時請不要緊握已連接產品主體的配件及相機, 及避免大力搖晃產品。如產品遇到強力搖晃、震動, 有機會會損毀產品及其配件, 嚴重者可引致身體受傷。

注意: 請不要改裝及濫用本產品的電池, 否則有爆炸危險。請不要拆散產品本體以接觸電池, 或者放置產品及/或電池於火源旁邊。請不要放置本產品於高於攝氏 60° C (華氏 140° F), 及低於攝氏 -20° C (華氏 -4° F) 之環境。請不要放置本產品於高溫地方, 例如太陽曝曬的環境、火源旁邊及其他相似環境。請使用特定充電器為產品電池充電。

注意: 只可以用 5V USB ES1 PS2 power source 直流輸出之充電器為本產品充電。

注意: 於高於攝氏 35° C (華氏 95° F), 及低於攝氏 0° C (華

氏 -32° F) 之環境時, 請勿為產品充電。

### 重要產品安全事項

請細心閱讀、收藏、遵守以下指引, 並留意以下警告。

- 建議只用乾布清潔本產品。- 本產品是一件精密儀器。- 避免本產品由高處跌下, 及受物理震盪。

- 避免於水源附近使用本產品。- 本產品並不防水, 避免於水中使用。- 如果不慎令產品入水, 請務必第一時間聯絡 JOBY。- 請用乾布抹乾本產品上的水滴 (如有)。- 避免本產品與一切擁有強力磁力的產品接觸, 例如磁鐵及電子馬達。- 避免於有發射強力電波訊號環境中使用及放置本產品, 例如大型天線旁。- 避免放置本產品於高溫環境, 例如烈日下的車箱內, 及曝曬於日光下。- 高溫環境下或會引致本產品失靈。- 請不要嘗試拆解本產品。- 避免放置本產品於儲存腐蝕性液體之地方, 例如黑房或實驗室。

- 避免使用任何溶劑清潔本產品, 例如油漆稀釋劑、電油等。- 使用此類溶劑清潔本產品有機會引致起火或身體損害。- 避免於任何可以產生高溫的物件旁邊充電, 例如暖爐、火爐、煮食爐, 及相關裝置 (例如擁有放大功能的裝置)。- 建議使用廠方允許的配件/外加裝置。- 建議使用廠方允許的路軌、球形雲台, 或一切支撐配件, 或是與產品一同售賣的配件。- 使用本產品時, 當用家移動時請留心, 避免產品運作時產品翻倒引致用家受傷。- 請把本產品給予認可保養供應商作保養。- 如本產品有任何損壞及不能操作, 例如充電線或插座受損、入水、從高處跌下致不能運作、有外物跌在或撞到本產品上以致不能運作、被放置於下雨及潮濕環境等, 都建議用家到認可保養供應商檢查產品。

為防止起火、過熱、化學物品洩漏、爆炸等, 請遵守以下安全指引:

- 請不要使用外加電池、電源及一切 JOBY 未認可的配件。- 請不要使用任何自家製、或經自家改裝的外置電源及電池。- 請不要短路、拆解、或改裝本產品內部及電池。- 不要為內置電池加熱及焊接任何外加配件。- 避免把本產品放置於明火旁。- 避免於無人看管情況下充電。

- 如果充電時本產品出現火花、煙霧冒出、及過熱情況, 請立即拔除電源以停止充電, 以免起火。- 如果充電時發現本產品有洩漏、變色、變形、及有火花、煙霧冒出, 請立即停止充電。- 請小心於過程中避免灼傷自己。電池洩漏的化學物避免接觸到眼睛、皮膚及衣服。- 電池洩漏的化學物有機會致盲及皮膚損傷。- 萬一電池洩漏的化學物接觸到身體, 請以大量清水沖洗受影響位置, 避免觸碰到該位置。- 並立即尋找醫護人員協助。- 產品充電時, 請放置於嬰兒及小孩難以觸碰的地方。- 電源線有機會纏上嬰兒及小孩以致窒息或觸電。- 請不要放置電源線於高溫旁。- 電源線如遇上高溫, 電線會有機會變形, 其絕緣層有機會溶解, 增加觸電及起火風險。- 不要於有易燃氣體環境下使用本產品。- 這有助減低爆炸可能。- 避免放置產品於多塵或潮濕環境。

此乃繁體中文翻譯版本。一切內容均以英文原文版本為準。

### 感謝您購買JOBY產品。

JOBY產品確係適用於其設計目的, 而無任何材料和工藝缺陷。本保養範圍不包括人為損壞或者因錯誤使用的損毀。標準保養的有效期限將根據此產品銷售的代理商規定, 並遵守國家、州或者地區法律規定。請保留您的購買單據以便進行保養。

## JOBY Wavo PRO DS 주의 사항

### 주의사항

JOBY는 이 제품 안내서에서 명확하고 정확한 정보를 제공하기 위해 최선을 다했으며, 이 정보는 사용자의 정보를 위해서만 제공됩니다. 본 문서의 정보는 "있는 그대로" 해석되어야 하며, JOBY가 의도 한 것과 다른 인쇄상의 오류 또는 여기에서 사용된 언어에 대한 사용자의 자의적 해석으로 인해 발생하는 문제에 대해 JOBY는 책임을 지지 않습니다. 모든 안전 및 일반 정보는 사용 국가 및 연방 정부 또는 기타 해당 법률의 변경으로 인해 변경될 수 있습니다.

JOBY는 이 사용 설명서를 개정할 권리가 있으며, 개정 또는 변경 사항을 사용자에게 사전 통지 없이, 본 설명서의 내용을 필요에 따라 변경할 수 있습니다. 어떠한 경우에도 JOBY, 직원 또는 공식 수입사는 본 문서에 포함된 기술 또는 운영 정보의 사용으로 인해 발생하는 직접적 또는 간접적 손해나 손실에 대해 책임지지 않습니다.

JOBY는 녹화 / 촬영된 영상/이미지를 보증하지 않습니다. 사용 중 장치와 관련된 문제로 인해 콘텐츠가 기록되지 않거나 이미지가 촬영되지 않은 경우, JOBY는 보상을 제공할 수 없으며 어떠한 책임도 지지 않습니다.

### 저작권 및 상표권 정보

거주 국가의 저작권법에 따라 사람, 장소 또는 기타 주체의 기록된 이미지는 공공 또는 개인용으로 사용하는 것이 금지될 수 있습니다. 또한 특정 공개 공연, 전시회 또는 기타 행사로 인해 이미지 녹화가 금지될 수 있습니다.

© 2020 JOBY Ltd. All rights reserved.

JOBY, JOBY 로고 및 Wavo PRO DS 로고는 JOBY Vitec Holdings Italia Srl 및 / 또는 기타 국가의 상표 또는 등록 상표입니다. 이 제품과 관련하여 사용된 모든 상표, 상호, 아이콘, 로고, 인쇄물, 이미지, 코드 및 제품 이름은 JOBY Ltd.가 독점적으로 소유하고 관리하는 저작권, 상표 또는 기타 지적 재산권입니다. JOBY Ltd는 이들에 대해 특허 출원 중입니다. 다른 모든 회사, 브랜드 및 제품 이름은 해당 소유자의 상표 또는 등록 상표입니다. JOBY는 제 3 자 상표와 관련이 없으며, 관련되거나 후원되지 않으며, 명시적 권리를 갖지 않습니다.

### 제품 사용 상의 주의사항

기능과 안전주의 사항을 완전히 이해하지 않은 상태에서 제품을 사용하지 마십시오. 사용 안내서 또는 [www.JOBY.com](http://www.JOBY.com)의 제품 정보를 참조하십시오.

경고 : 화재나 감전의 위험을 줄이기 위해, 본 장비를 비나 습기에 노출시키지 마십시오. 화재나 감전의 위험을 줄이려면 본 장비를 모든 액체 주변에 가까이 두지 마십시오. 액체가 떨어지거나 튀는 위험에 노출되지 않는 장소에서만 사용하고 보관해야 하며 장비 위에 액체 용기를 두지 마십시오.

경고 : 연결 케이블 및 모든 포장물 포함하여 제품 및 모든 액세서리는 항상 아기와 어린이의 손이 닿지 않는 곳에 보관하십시오.

주의 : 화재나 감전의 위험을 줄이려면 권장 액세서리만 사용하십시오.

주의 : 카메라를 포함하여 연결된 액세서리로 장치를 운반하거나, 강하게 흔들지 마십시오. 강한 충격은 장치를 손상시키거나 사용자의 부상을 초래할 수 있습니다.

주의 : 배터리를 조작하거나 잘못 취급하면 폭발 또는 화재의 위험이 있습니다. 배터리에 접근하기 위해 장치를 분해하거나 장치 및 배터리를

손상하지 마십시오. 기기를 60 ° C (140 ° F) 이상 또는 -20 ° C (-4 ° F) 이하의 온도에 보관하지 마십시오. 기기 및 / 또는 배터리를 햇빛, 불 등과 같은 과도한 열에 노출시키지 마십시오. 항상 지정된 충전기를 사용하여 배터리를 재충전하십시오.

주의 : 이 장치는 5V DC USB E51 PS2 power source 콘센트에서만 충전할 수 있습니다.

주의 : 0 ° C (32 ° F) 이하 또는 35 ° C (95 ° F) 이상의 온도에서는 장치를 사용하거나 충전하지 마십시오.

임베디드 배터리 ZJ 18650

### 중요 안전 지침

이 지침을 충분히 숙지하고, 모든 경고에 유의하십시오. 모든 지침을 준수해야 합니다.

- 마른 천으로만 청소하십시오.
- 본 제품은 정밀 기기입니다.
- 떨어뜨리거나 물리적인 충격을 가하지 마십시오.
- 물 근처에서 제품을 사용하지 마십시오.
- 이 제품은 방수가 되지 않아, 수중에서 사용할 수 없습니다.
- 실수로 장치를 물에 떨어뜨린 경우 즉시 JOBY에 문의하십시오.
- 마른 천으로 물방울을 닦아냅니다.
- 자석이나 전기 모터와 같이 자기장이 강한 물체 근처에 제품을 두지 마십시오.
- 또한 대형 안테나와 같이 강한 전파를 방출하는 물체 근처에서 제품을 사용하거나 방치하지 마십시오.
- 자동차나 직사광선과 같은 과도한 열에 제품을 두지 마십시오.
- 온도가 높으면 제품이 오작동할 수 있습니다.
- 제품을 절대 분해하지 마십시오.
- 암실 또는 화학 실험실과 같은 부식성 화학 물질이 있는 곳에 제품을 보관하지 마십시오.
- 페인트 시너, 벤젠 또는 기타 유기 용제를 사용하여 장비를 청소하지 마십시오.
- 화재나 부상의 위험이 있습니다.
- 열원 근처에서 사용하거나 충전하지 마십시오

JOBY 제품을 구입해 주셔서 감사합니다.

JOBY는 제품의 설계된 목적에 맞춰 사용할 경우, 무상 보증 기간을 제공합니다. 이 보증은 사용자 과실에 의한 손상이나 오용으로 인한 파손을 보증하지 않습니다. 본 제품의 보증 기간은 판매되는 국가, 주 또는 지역의 현행법에 의해 정의됩니다. 또한 보증 서비스를 받기 위해, 구입일이 표시된 영수증을 보관해야 합니다.

## JOBY Wavo PRO DS 使用上の注意

### 免責事項

本書の作成にあたっては記載内容の明確かつ正確であることに努めておりますが、誤植や記載意図とは異なる解釈により生じる問題について、当社 (JOBY) は一切の責任を負いません。安全に関する記載内容は、お住まいの地域の法律や規制によって異なる場合があります。

当社 (JOBY) は、本書の記載内容を予告なく変更する権利を有します。本書に記載された技術情報および使用方法に起因する、直接的または間接的な損害、損失に対して、当社 (JOBY) およびその代理人は一切の責任を負いかねます。

本製品の不具合により、撮影動画または静止画が正常に記録されなかった場合、当社 (JOBY) は一切の責任を負わないことをご了承ください。

### 著作権および商標

お住まいの国や地域の著作権法により、撮影された人物、場所、その他被写体の映像を公的または私的な用途で使用することが禁止されている場合があります。また公演、展示会、その他のイベントにおいて、撮影が禁じられている場合がありますのでご注意ください。

JOBY、JOBYロゴ、およびSpin&Swingロゴは、JOBY Vitec Holdings Italia Srlおよびその他の国 (日本も含む) の商標または登録商標です。本製品に関連して使用される商標、商号、アイコン、ロゴ、資料、画像、コード、および製品名はすべて、JOBY Ltd.が所有・管理する著作権、商標、またはその他の知的財産です。また、JOBY Ltd.についても特許出願中です。

その他すべての社名、ブランド名、および製品名は、それぞれの所有者の商標または登録商標です。当社 (JOBY) は、サードパーティの商標とは無関係であり、明示的な権利も有していません。

### 製品に関する注意事項

本製品は、機能や安全上の注意事項を十分に理解してから使用を開始してください。使用方法については、WEBサイト [www.JOBY.com](http://www.JOBY.com) を参照ください。

**警告:** 火災および感電防止のため、本製品を雨や湿気にご注意ください。また、液体の近くでは使用しないでください。液滴および水飛沫などに晒される危険の無い場所で使用・保管を行ってください。液体の入った容器の上に本製品を放置しないでください。

**警告:** 本製品および付属品 (ケーブルおよびパッケージを含む) は、乳幼児の手の届かない場所に保管してください。

**注意:** 火災、感電、干渉防止のため、推奨アクセサリのみをご使用ください。

**注意:** 本製品に装着したカメラやアクセサリを装着したまま持ち運んだり、振ったり、揺らしたりしないでください。衝撃によって製品が損傷、又は怪我の原因となる危険性があります。

**注意:** バッテリーの改良や誤った取扱いをすると、爆発や火災の危険性があります。バッテリーを取り出すために本製品を分解したり、本製品やバッテリーを火中に投棄したりしないでください。本製品は60°C以上および-20°C以下の場所で使用、保管をしないでください。また、直射日光や火気の近くに放置しないでください。バッテリーの充電は、必ず指定の充電器をお使いください。

**注意:** 本製品は5V DC USB ES1 PS2 power source コンセントのみで充電することができます。

**注意:** 本製品の充電には、5V USB電源アダプターを使用してください。

**注意:** 0°C (32°F) 以下の温度または 35°C (95.9°F) を超える温度で本製品

を使用または充電しないでください。

**注意:** 0°C以下または35°C以上の温度では、本製品の使用および充電はしないでください。

### 安全上の注意

本製品は、以下の内容を熟読の上、記載内容に従って、十分に注意してご使用ください。

- 本製品のクリーニングは、乾いた布をご使用ください。
- 本製品は精密機器です。
- 本製品を落としたり、本製品に衝撃を与えたりしないでください。
- 水の近くで本製品を使用しないでください。
- 本製品は防水構造ではありません。水中では使用しないでください。
- 本製品を誤って水中に落下させた場合は、JOBYまでお問い合わせください。
- 水滴が付着した場合は、乾いた布で拭き取りを行ってください。
- 磁石や電気モーターなど、強い磁気の近くに本製品を放置しないでください。
- 大きなアンテナなど、強い電波を発する製品の近くで本製品を使用する、又は放置しないでください。
- 車内や直射日光の当たる場所など、高温となる場所に本製品を放置しないでください。
- 高温により、本製品が誤動作する場合があります。
- 本製品は分解しないでください。
- 暗室や化学実験室などの腐食性化学物質がある場所で本製品を保管しないでください。
- 本製品のクリーニングには、シンナー、ベンジン、その他の有機溶剤を使用しないでください。火災や健康被害の原因となります。
- ラジエーター、ヒートレジスター、ストーブ、その他発熱機器 (アンプを含む) の熱源の近くでのご使用、または充電をしないでください。
- 指定の付属品およびアクセサリのみをご使用ください。
- 指定または付属のスライダー、雲台、三脚のみをご使用ください。
- 移動しながら使用する際は、転倒にご注意ください。
- 本製品の修理は、指定のサービスセンターにご依頼ください。
- 電源ケーブルやプラグが損傷し、液体がこぼれ、物が装置に落下し、装置が雨や湿気にさらされたり、正常に動作しない、または落とされたなどの方法で装置が損傷した場合に、修理が必要です。
- 火災、発熱、化学物質の漏洩、爆発防止のため、以下の項目を順守してください。
- 指定外の外部バッテリー、電源、アクセサリは使用しないでください。
- 個人で製造または改造した外部電源およびバッテリーは使用しないでください。
- 本体やバッテリーをショートさせたり、分解したり、改造したりしないでください。
- 内蔵バッテリーまたは接続機器に熱を加えたり、ハンダ付けをしたりしないでください。
- 本体を火気に近づけないでください。
- 充電中は機器から離れないでください。
- 充電中に過度の熱や煙、発煙が発生した場合は、ただちに充電器をコンセントから抜いて充電を中止してください。
- 本体からの漏洩、変色、変形、煙、発煙の発生が認められた場合は、直ちに取り外してください。
- その際は、火傷にご注意ください。



- 本体からの漏洩物が目や皮膚、衣類に付着しないように注意してください。
- 失明や皮膚疾患の危険性があります。
- バッテリーの液漏れが目や皮膚、衣服に付着した場合は、こすらずに大量のキレイな水で洗い流してください。
- すぐに医師の診察を受けてください。
- 充電は、お子様の手の届かない場所で行ってください。
- ケーブルが絡まって窒息したり感電したりする危険性があります。
- ケーブル類は熱源の近くに放置しないでください。
- ケーブルが変形したり、絶縁体が溶けたりして、火災や感電の原因となります。
- 可燃性ガスの近くでは本製品を使用しないでください。
- 爆発の危険性があります。
- 埃や湿気の多い場所での保管は避けてください。

JOBY製品をお買い上げいただきありがとうございます。

JOBY製品をお買い上げいただきありがとうございます。

JOBY製品は、その本来の使用目的に適合しており、材料および製造上の瑕疵がないことが保証されています。

この保証は、その後の損害または誤用に対して製品を保護するものではありません。標準保証の有効期間は、製品が販売される国、州、または地域で有効な法律によって定義されています。

保証の下で製品を修理するため、購入証明として領収書を保管してください。

## CERTIFICATIONS

EU



**Manufacturer's name :**

Vitec Imaging Solutions

**Manufacture's address :**

Via Valsugana 100, 36022 Cassola (VI), Italy

**Product name :** Wavo PRO DS

**Product code :** JB01801-BWW

### Simplified Declaration of Conformity

**GB** - Hereby, "Vitec Imaging Solutions" declares that the radio equipment type "Wavo PRO DS" is in compliance with Directive 2014/30/EU and with Directive 2011/65/CE and its amendments.

The full text of the EU declaration of conformity is available at the following internet address:

**I** - Il fabbricante, "Vitec Imaging Solutions", dichiara che il tipo di apparecchiatura radio "Wavo PRO DS" è conforme alle direttiva 2014/30/EU e alla direttiva 2011/65/CE e alle sue rettifiche.

Il testo completo della dichiarazione di conformità UE è disponibile al seguente indirizzo Internet:

**D** - Hiermit erklärt "Vitec Imaging Solutions", dass der Funkanlagentyp "Wavo PRO DS" der Richtlinie 2014/30/EU entspricht und der EU Richtlinie 2011/65/CE und deren Änderungen übereinstimmt.

Der vollständige Text der EU-Konformitätserklärung ist unter der folgenden Internetadresse verfügbar:

**F** - Le soussigné, "Vitec Imaging Solutions", déclare que l'équipement radioélectrique du type "Wavo PRO DS" est conforme à la directive 2014/30/EU et à la directive 2011/65/UE et ses amendements.

Le texte complet de la déclaration UE de conformité est disponible à l'adresse internet suivante:

**E** - Por la presente, "Vitec Imaging Solutions" declara que el tipo de equipo radioeléctrico "Wavo PRO DS" es conforme con la Directiva 2014/30/UE y con la Directiva 2011/65/CE y sus modificaciones.

El texto completo de la declaración UE de conformidad está disponible en la dirección Internet siguiente:

**P** - O abaixo assinado "Vitec Imaging Solutions" declara que o presente tipo de equipamento de rádio "Wavo PRO DS" está em conformidade com a Diretiva 2014/30/EU e com a Diretiva 2011/65/CE e suas respetivas emendas.

O texto integral da declaração de conformidade está disponível no seguinte endereço de Internet:

**S** - Härmed försäkrar "Vitec Imaging Solutions" att denna typ av radioutrustning "Wavo PRO DS" överensstämmer med direktiv 2014/30/EU och direktiv 2011/65/CE och dess tillägg.

Den fullständiga texten till EU-försäkran om överensstämmelse finns på följande webbadress:

**NL** - Hierbij verklaar ik, "Vitec Imaging Solutions", dat het type radioapparatuur "Wavo PRO DS" conform is met Richtlijn 2014/30/EU en Richtlijn 2011/65/UE en de daaraan toe behorende amendementen is.

De volledige tekst van de EU-conformiteitsverklaring kan worden geraadpleegd op het volgende internetadres:

**TR** - Burada, "Vitec Imaging Solutions", "Wavo PRO DS" tipi radyo ekipmanının 2014/30/AB sayılı Direktife uygun olduğunu beyan eder.

AB uyumu beyanının tam metni aşağıdaki internet adresinden edinilebilir:

joby.com

## USA

### FCC

#### FCC Class B Information

This equipment has been tested and found to comply with the limits for a Class B digital device, pursuant to part 15 of the FCC Rules. These limits are designed to provide reasonable protection against harmful interference in a residential installation. This equipment generates, uses and can radiate radio frequency energy and, if not installed and used in accordance with the instructions, may cause harmful interference to radio communications. However, there is no guarantee that interference will not occur in a particular installation.

If this equipment does cause harmful interference to radio or television reception, which can be determined by turning the equipment off and on, the user is encouraged to try to correct the interference by one or more of the following measures:

Reorient or relocate the receiving antenna.

Increase the separation between the equipment and receiver.

Connect the equipment into an outlet on a circuit different from that to which the receiver is connected.

Consult the dealer or an experienced radio/TV technician for help.

## UNITED KINGDOM



## AUSTRALIA – NEW ZEALAND



## RUSSIA - BELARUS - KAZAKHSTAN - KYRGYZSTAN - ARMENIA



## CANADA

### IC Statements:

This device complies with Industry Canada license-exempt RSS standard(s).

Operation is subject to the following two conditions:

- (1) This device may not cause interference; and
- (2) This device must accept any interference, including interference that may cause undesired operation of the equipment"

### Déclaration d'IC :

Le présent appareil est conforme aux CNR d'Industrie Canada applicables aux appareils radio exempts de licence.

L'exploitation est autorisée aux deux conditions suivantes: (1) l'appareil ne doit pas produire de brouillage radioélectrique subi, même si le brouillage est susceptible d'en compromettre le fonctionnement.

## KOREA

“B”급 기기

(가정용 방송통신기자재)

Class B Equipment

(For Home Use Broadcasting & Communication Equipment)

이 기기는 가정용 (B급) 전자파적합기기로서 주로 가정에서 사용하는 것을 목적으로 하며, 모든 지역에서 사용할 수 있습니다.

This equipment is home use (Class B) electromagnetic wave suitability equipment and to be used mainly at home and it can be used in all areas.



기기명칭: WAVO PRO DS

모 델 명: JB01801-BWW

제 조 자: Vitec Imaging Solutions

원 산 지: 중국

R-R-021-JB01801-BWW

After sales service:

[www.joby.com](http://www.joby.com)



Vitec Imaging Solutions Spa  
Via Valsugana 100  
36022 Cassola (VI) - Italy

© 2021 Vitec Holdings Italia Srl

JOBY is a registered  
trademark of  
Vitec Holding Italia Srl